

ANSWER KEY

RAS Pre.-2023

Date : 16 July 2023

Test ID - 102

Indian Polity

1. सर्वोच्च न्यायालय ने अपने किस बहुचर्चित विनिश्चय द्वारा संविधान संशोधन के माध्यम से मूल अधिकारों में संशोधन की प्रक्रिया पर रोक लगा दी?

- [a] शंकरा प्रसाद वाद
[b] गोलकनाथ वाद
[c] केशवानंद भारती वाद
[d] सज्जन सिंह वाद

Sol. [B]

1. शंकरा प्रसाद एवं सज्जन सिंह वाद में सर्वोच्च न्यायालय ने संविधान संशोधन अधिनियम को अनुच्छेद 13(2) के तहत विधि मानने से इंकार कर दिया मूल अधिकारों को संशोधनीय माना गया।
2. गोलकनाथ वाद में सर्वोच्च न्यायालय ने अपने पूर्ववर्ती निर्णय को पलट दिया अर्थात् संविधान संशोधन अधिनियम द्वारा भी मूल अधिकारों में संशोधन नहीं किया जा सकता।
3. केशवानंद भारती वाद सर्वोच्च न्यायालय ने निर्णय दिया कि संविधान संशोधन द्वारा मूल अधिकारों में संशोधन किया जा सकता है, किंतु इससे संविधान का मूल ढाँचा प्रभावित नहीं होना चाहिए।

2. सर्वोच्च न्यायालय ने किस वाद में ओबीसी क्रीमीलेयर अवधारणा प्रतिपादित की?

- [a] ए.के.गोपालन वाद [b] इंद्रा साहनी वाद
[c] किहोतो वाद [d] राजनारायण वाद

Sol. [B]

इंदिरा साहनी वाद, 1992 में उच्चतम न्यायालय ने ओबीसी क्रीमीलेयर की अवधारणा प्रतिपादित की तथा ओबीसी क्रीमीलेयर को आरक्षण के लाभ से बाहर किया। आरक्षण की सीमा 50% से अधिक नहीं हो सकती है।

3. निम्नलिखित युग्मों को सही सुमेलित कीजिए-
नीति निदेशक तत्व

- A. ग्राम पंचायतों का गठन
B. कुछ दशाओं में काम, शिक्षा तथा लोक सहायता उपलब्ध करवाना
C. काम की न्यायसंगत तथा मानवोचित दशाओं तथा प्रसूति सहायता का उपबन्ध
D. कर्मचारियों के लिए निर्वाह मजदूरी

- अनुच्छेद संख्या
- | | |
|-------------|-------------|
| 1. 42 | 2. 40 |
| 3. 41 | 4. 43 |
| A B C D | A B C D |
| [a] 2 3 1 4 | [b] 2 3 4 1 |
| [c] 3 1 2 4 | [d] 1 2 3 4 |

Sol. [A]

1. In which well known decision did the Supreme Court prohibit procedure of amendment of fundamental rights through constitutional amendment?

- [a] Shankari Prasad case
[b] Golaknath case
[c] Kesavananda Bharti case
[d] Sajjan Singh case

Sol. [B]

1. In the Shankari Prasad and Sajjan Singh case, the Supreme Court didn't accept the Constitution Amendment Act as law under Article 13(2) thus the fundamental rights could be amended.
2. In the Golaknath case, the Supreme Court overturned its previous decision, that is, fundamental rights cannot be amended even by the Constitution Amendment Act.
3. Kesavananda Bharti case, the Supreme Court decided that fundamental rights can be amended by constitutional amendment, but this should not affect the basic structure of the constitution.

2. In which case did the Supreme Court propounded OBC creamy layer concept?

- [a] A.K.gopalan case [b] Indra Sawhney case
[c] Kihoto case [d] Rajnarayan case

Sol. [B]

In the Indira Sahni case, 1992, the Supreme Court propounded the concept of OBC creamy layer and excluded OBC creamy layer from the benefits of reservation. The extent of reservation cannot exceed 50%.

3. Match the following pairs correctly-

Directive Principles

- A. Organisation of Gram Panchayats
B. providing work, education and public assistance in certain cases
C. Just and humane work conditions and maternity relief
D. Decent wage for workers

Article No.

- | | |
|-------------|-------------|
| 1. 42 | 2. 40 |
| 3. 41 | 4. 43 |
| A B C D | A B C D |
| [a] 2 3 1 4 | [b] 2 3 4 1 |
| [c] 3 1 2 4 | [d] 1 2 3 4 |

Sol. [A]

4. सुमेलित कीजिए-

- प्रस्तावना के तत्व
- A. हम भारत के लोग
B. गणराज्य
C. सामाजिक, आर्थिक, राजनैतिक न्याय
- प्रेरक देश
1. फ्रांस
2. संयुक्त राज्य अमेरिका
3. रूस

	A	B	C		A	B	C
[a]	2	1	3	[b]	3	2	1
[c]	1	2	3	[d]	2	3	1

Sol. [A]

हम भारत के लोग - यह अमेरिका के संविधान "We the people" से प्रेरित है।
गणराज्य - यह फ्रांस के संविधान से प्रेरित है।
सामाजिक, आर्थिक, राजनैतिक न्याय-प्रस्तावना का यह आदर्श रूस के संविधान से प्रेरित है।

5. निम्नलिखित में से कौनसा कथन प्रस्तावना के संदर्भ में असत्य है?

- [a] प्रस्तावना संविधान का अभिन्न अंग है।
[b] प्रस्तावना के प्रावधानों को न्यायालय में चुनौती नहीं दी जा सकती।
[c] प्रस्तावना द्वारा विधानमंडल पर प्रतिबंध लगाया जा सकता है।
[d] प्रस्तावना संविधान के अनुच्छेदों में उल्लिखित संदिग्ध तथा द्विअर्थी उपबंधों को समझने के लिए उपयोगी है।

Sol. [C]

भारतीय संविधान की प्रस्तावना - संविधान के स्रोतों के परिचय, संविधान के उद्देश्यों का परिचय आदि के लिए एक स्रोत है। यह संविधान के अर्थ निर्धारण के लिए भी उपयोगी है। (बेरुबारी यूनिनयन मामले में 1960 में उच्चतम न्यायालय)

6. नीति निदेशक तत्वों के महत्व/उपयोगिता के संबंध में निम्नलिखित कथनों पर विचार करते हुए सही कथनों का चयन कीजिए-

1. ये प्रस्तावना को विस्तृत रूप प्रदान करते हैं।
2. मूल अधिकारों के पूरक के रूप में हैं।
3. न्यायालयों के लिए उपयोगी मार्गदर्शक हैं।
4. विपक्ष द्वारा सरकार पर नियंत्रण को संभव बनाते हैं।
- [a] 1, 2 और 3 [b] 1, 2 और 4
[c] 2, 3 और 4 [d] उपर्युक्त सभी

4. Match the following-
Elements of Preamble

- A. We the people of India
B. Republic
C. Social, Economic, political justice

Source

1. France
2. United States of America
3. Russia

	A	B	C		A	B	C
[a]	2	1	3	[b]	3	2	1
[c]	1	2	3	[d]	2	3	1

Sol. [A]

We the people of India - It is inspired by the Constitution of the America "We the people".

Republic - It is inspired by the constitution of France.

This ideal of social, economic, political justice-Preamble is inspired by the Constitution of Russia.

5. Which of the following statements is incorrect with respect to the Preamble?

- [a] The Preamble is an integral part of the Constitution.
[b] The provisions of the Preamble cannot be challenged in the court of law.
[c] Restrictions can be imposed on the Legislature through the Preamble.
[d] The Preamble is useful for understanding the ambiguous and dubiety provisions contained in the Articles of the Constitution.

Sol. [C]

Preamble of the Indian Constitution - is a source for knowing the sources of the constitution, introduction to the objectives of the constitution etc. It is also useful for determining the meaning of the constitution. (Supreme Court in 1960 in the Berubari Union case)

6. Considering the following statements regarding the importance/utility of Directive Principles of State Policy, select the correct statement:

1. They give a detailed form to the preamble.
2. They are supplementary to the fundamental rights.
3. They act as guide to courts.
4. Makes it possible for the opposition to control the government.
- [a] 1, 2 and 3 [b] 1, 2 and 4
[c] 2, 3 and 4 [d] All of the above

Sol. [D]

नीति निदेशक तत्व संविधान के भाग-4 में अनुच्छेद 36 से 51 तक वर्णित है। ये आयरलैंड के संविधान से प्रेरित है ये राज्य को सामाजिक न्याय, कल्याणकारी राज्य आदि आदर्शों के अनुरूप विधि निर्माण तथा शासन के लिए प्रेरित करते हैं।

7. प्रस्तावना में उल्लिखित 'गणराज्य' की सर्वोत्तम अभिव्यक्ति है-

[a] भारत में 'राज्य प्रमुख' वास्तविक शक्तियों का प्रयोग करता है।

[b] राज्य प्रमुख अनिवार्यतः जनता द्वारा प्रत्यक्ष रूप से निर्वाचित होता है।

[c] राज्य प्रमुख परोक्ष रूप से जनता द्वारा निर्वाचित होता है।

[d] राज्य प्रमुख जीवन पर्यंत पद को धारण करते हैं।

Sol. [C]

गणराज्य की मुख्य विशेषता राज्य प्रमुख का जनता द्वारा निर्वाचन होना है। राज्य प्रमुख का पद वंशानुगत ना होकर जनता द्वारा प्रत्यक्ष अथवा परोक्ष निर्वाचन द्वारा चुना जाता है।

8. भारतीय संविधान के 'राज्य के नीति निदेशक तत्वों' पर विचार कीजिए-

1. ग्रामीण क्षेत्रों में व्यक्तिगत तथा सहकारी आधार पर कुटीर उद्योगों को प्रोत्साहन (अनुच्छेद 43)

2. अनुसूचित जातियों, अनुसूचित जनजातियों और अन्य दुर्बल वर्गों के शिक्षा और अर्थ संबंधी हितों की अभिवृद्धि (अनुच्छेद 46)

3. स्वास्थ्य के लिए हानिकारक नशीली दवाओं, मदिरा तथा ड्रग्स के औषधीय प्रयोजनों से भिन्न उपयोग पर प्रतिबन्ध (अनुच्छेद 47)

4. अन्तर्राष्ट्रीय शान्ति तथा सुरक्षा की अभिवृद्धि (अनुच्छेद 51)

उपर्युक्त में से कौनसे उपबंध गांधीवादी विचारधारा पर आधारित हैं?

[a] केवल 1, 2 और 3 [b] केवल 1, 2 और 4

[c] केवल 2, 3 और 4 [d] उपर्युक्त सभी

Sol. [A]

9. सही सुमेलित कीजिए-

A. समता का अधिकार 1. अनु. 25 - 28

B. धर्म की स्वतंत्रता का अधिकार 2. अनु. 23-24

C. शोषण के विरुद्ध अधिकार 3. अनु. 14-18

D. स्वतंत्रता का अधिकार 4. अनु. 29-30

E. संस्कृति व शिक्षा का अधिकार 5. अनु. 19-22

A B C D E

[a] 1 2 3 4 5

[b] 3 1 2 4 5

[c] 5 2 1 3 4

[d] 3 1 2 5 4

Sol. [D]

Sol. [D]

The Directive Principles of State Policy are mentioned in Part-IV of the Constitution from Articles 36 to 51. It is inspired by the constitution of Ireland, it inspires the state to make laws and govern according to the ideals of social justice, welfare state etc.

7. The best expression of 'Republic' mentioned in the Preamble is-

[a] In India the 'Head of the State' exercises the real powers.

[b] The head of state is mandatorily directly elected by the people.

[c] The head of the state is indirectly elected by the people.

[d] The head of state holds the post for life time.

Sol. [C]

The best expression of a republic is the election of the head of state by the people. The post of head of the state is not hereditary but is chosen by the public by directly or indirectly through election procedure.

8. Consider the 'Directive Principles of State Policy' as mentioned in the Indian Constitution-

1. Promotion of cottage industries on individual and cooperative basis in rural areas (Article 43)

2. Promotion of educational and economic interests of Scheduled Castes, Scheduled Tribes and other weaker sections (Article 46)

3. Prohibition on the consumption of intoxicating drugs and liquor other than for medicinal purposes (Article 47)

4. Promotion of international peace and security (Article 51)

Which of the above provisions are based on Gandhian ideology?

[a] 1, 2 and 3 only

[b] 1, 2 and 4 only

[c] 2, 3 and 4 only

[d] All of the above

Sol. [A]

9. Match the correctly-

A. Right to Equality 1. Article 25-28

B. Right to Freedom of religion 2. Article 23-24

C. Right against exploitation 3. Article 14-18

D. Right to Freedom 4. Article 29-30

E. Cultural and Educational Right 5. Article 19-22

A B C D E

[a] 1 2 3 4 5

[b] 3 1 2 4 5

[c] 5 2 1 3 4

[d] 3 1 2 5 4

Sol. [D]



10. निम्नलिखित में से मूल अधिकारों के संदर्भ में सत्य है?

- [a] राज्य विधायिका इन्हें संशोधित कर सकती है।
[b] इनमें संशोधन संभव ही नहीं क्योंकि सभी मूल ढाँचे का भाग है।
[c] उच्च न्यायालय इनके संदर्भ में रिट जारी नहीं कर सकता है।
[d] संसद विशेष बहुमत से इनमें संशोधन कर सकती है।

Sol. [D]

संसद अनुच्छेद 368 से प्राप्त शक्ति के माध्यम से मूल अधिकारों में विशेष बहुमत से संशोधन कर सकती है। बशर्ते संशोधन संविधान के मूल ढाँचे को नकारात्मक रूप से प्रभावित ना करें।

11. सशस्त्र सेनाओं के मूल अधिकारों को नियमित व प्रतिबंधित करने वाली संस्था है-

- [a] राष्ट्रपति [b] न्यायपालिका
[c] संसद [d] इनमें से कोई नहीं।

Sol. [C]

अनुच्छेद-33 प्रावधान करता है कि संसद सशस्त्र बलों, अर्द्धसैनिक बलों, पुलिस, खुफिया एजेंसी आदि के मूल अधिकारों में कटौती कर सकती है।

12. अनुच्छेद-19 के अंतर्गत व्यवसाय की स्वतंत्रता पर आरोपित प्रतिबंध है-

1. राज्य सार्वजनिक हित में युक्तियुक्त प्रतिबंध लगा सकता है।
2. अनैतिक कृत्य पर प्रतिबंध।
3. पेशेगत या तकनीकी योग्यता को जरूरी ठहराना।
4. राज्य किसी उद्योग या सेवा को स्वयं के लिए पूर्ण या आंशिक रख सकता है।

- [a] 1, 2, 4 [b] 1, 3, 4
[c] सभी सत्य है [d] 2, 3, 4

Sol. [C]

अनुच्छेद 19 (6) व्यवसाय की स्वतंत्रता पर आरोपित प्रतिबंधों की विवेचना करता है। उपर्युक्त सभी विकल्प सही हैं। अनैतिक कृत्यों से आशय है, मादक पदार्थों आदि का व्यापार प्रतिबंधित होगा।

13. निम्नलिखित कथनों पर विचार कीजिए-

1. अनुच्छेद 18 उपाधियों के उपयोग को समाप्त करता है।
2. बालाजी राघवन वाद, 1996 ने राष्ट्रीय पुरस्कारों की संवैधानिक वैधता को बरकरार रखा।

- [a] केवल कथन 2 सही है।
[b] दोनों कथन गलत हैं।
[c] दोनों कथन सही हैं।
[d] केवल कथन 1 सही है।

10. Which of the following is correct with respect to the Fundamental Rights?

- [a] State legislature can amend them.
[b] They cannot be Amended as these are part of the basic structure.
[c] High court cannot issue writs in their respect.
[d] Parliament can amend these with a special majority.

Sol. [D]

The Parliament can amend the Fundamental Rights by a special majority through the power derived from Article 368. Provided the amendments do not affect the basic structure of the Constitution.

11. The institution which can regulate and restrict the fundamental rights of the armed forces is-

- [a] President [b] Judiciary
[c] Parliament [d] None of these

Sol. [C]

Article-33 provides that the Parliament can curtail the fundamental rights of armed forces, paramilitary forces, police, intelligence agencies etc.

12. Reasonable restriction imposed on the freedom of profession under Article-19 is-

1. State can impose reasonable restrictions in public interest.
2. Prohibition on unethical act.
3. Prescribe professional or technical qualification necessary.
4. The state can carry on by itself any industry or service completely or partially.

- [a] 1, 2, 4 [b] 1, 3, 4
[c] All are correct [d] 2, 3, 4

Sol. [C]

Article 19(6) deals with the restrictions imposed on the freedom of profession. All the above options are correct. Unethical acts mean, the trade of drugs etc. will be banned.

13. Consider the following statements-

1. Article 18 abolishes the use of titles.
2. The Balaji Raghvan case, 1996 upheld the constitutional validity of the National Awards.

- [a] Only statement 2 is correct.
[b] Both the statements are incorrect.
[c] Both the statements are correct.
[d] Only statement 1 is correct.



Sol. [C]

1. अनुच्छेद 18 उपाधियों के अंत से संबंधित है।
2. बालाजी राघवन वाद, 1996 ने राष्ट्रीय पुरस्कारों-भारत रत्न, पद्म भूषण, पद्म श्री की संवैधानिक वैधता को बरकरार रखा था।

14. धन विधेयक के संदर्भ में राष्ट्रपति की भूमिका पर विचार कीजिए -

1. धन विधेयक, राष्ट्रपति की अनुमति पर लोकसभा में प्रस्तुत किया जाता है।
2. राष्ट्रपति धन विधेयक को पुनर्विचार के लिए लौटा सकता है।
3. एक विधेयक जिसकी प्रकृति धन विधेयक की है या नहीं इसका निर्धारण राष्ट्रपति द्वारा किया जाता है।

उपर्युक्त में से कितने कथन सही है-

- [a] केवल एक [b] केवल दो
[c] केवल तीन [d] इनमें से कोई नहीं

Sol. [A]

1. अनुच्छेद 117 (1) के अनुसार धन विधेयक को राष्ट्रपति की सिफारिश पर लोकसभा में प्रस्तुत किया जाता है। इसलिए कथन 1 सही है।
2. राष्ट्रपति धन विधेयक को पुनर्विचार के लिए नहीं लौटा सकता है इसलिए कथन 2 गलत है।
3. एक विधेयक धन विधेयक है या नहीं इसका निर्धारण लोकसभा के अध्यक्ष द्वारा किया जाता है। इसलिए कथन 3 भी गलत है।

15. 97 वें संविधान संशोधन अधिनियम, 2011 द्वारा राज्य के नीति निदेशक तत्वों में शामिल उपबंध कौनसा है?

- [a] आय, प्रतिष्ठा, सुविधाओं तथा अवसर की असमानता को समाप्त करना।
[b] काम की न्यायसंगत तथा मानवोचित दशाओं एवं प्रसूति सहायता का उपबन्ध करना।
[c] सहकारी समितियों का उन्नयन
[d] ग्राम पंचायतों का गठन

Sol. [C]

सहकारी समितियों के उन्नयन के प्रावधान 97 वें संविधान संशोधन अधिनियम, 2011 द्वारा अनुच्छेद 43 (ख) को अंतःस्थापित करके किया गया।

Sol. [C]

1. Article 18 deals with the abolition of titles.
2. The Balaji Raghavan case, 1996 upheld the constitutional validity of the National Awards-Bharat Ratna, Padma Bhushan, Padma Shri.

14. Consider the role of the President in the context of Money Bill-

1. A money bill is introduced in the Lok Sabha on the assent of the President.
2. The President can return the Money Bill for reconsideration.
3. Whether nature of Bill is Money Bill or not is decided by the President.

How many of the above statements are correct-

- [a] only one [b] only two
[c] only three [d] None of these

Sol. [A]

1. According to Article 117(1), a money bill is introduced in the Lok Sabha on the recommendation of the President. Hence statement 1 is correct.
2. President cannot return money bill for reconsideration hence statement 2 is wrong.
3. Whether a Bill is a Money Bill or not is decided by the Speaker of the Lok Sabha. Hence statement 3 is also wrong.

15. Which provision was included in the Directive Principles of State Policy by the 97th Constitutional Amendment Act, 2011?

- [a] To eliminate inequality of income, status, facilities and opportunity.
[b] To provide just and humane conditions of work and maternity relief.
[c] Promotion of Cooperative Societies
[d] Constitution of village panchayats

Sol. [C]

The provision for promotion of cooperatives was made by the 97th Constitutional Amendment Act, 2011 by inserting Article 43(b).

16. उच्चतम न्यायालय के मूल क्षेत्राधिकार में निम्नलिखित में से कौनसे विवाद समाहित नहीं हैं?

1. वित्त आयोग के संदर्भ वाले मामले।
2. केन्द्र व राज्यों के बीच वाणिज्यिक प्रकृति वाला साधारण विवाद।
3. केन्द्र के खिलाफ राज्य के किसी नुकसान की भरपाई।
4. दो या दो से अधिक राज्यों के मध्य विवाद।

[a] 1, 2 व 3 [b] 2, 3 व 4

[c] 2 व 4 [d] उपर्युक्त सभी

Sol. [A]

- उच्चतम न्यायालय के मूल क्षेत्राधिकार में निम्नलिखित मामले समाहित नहीं हैं-
- (i) कोई विवाद जो किसी पूर्व संवैधानिक संधि, समझौता, प्रसविदा, सनद एवं अन्य समान संस्थाओं को लेकर उत्पन्न हुआ हो।
- (ii) कोई विवाद जो संधि, समझौते आदि के बाहर पैदा हुआ हो जिसमें विशेष तौर पर यह व्यवस्था हो कि संबंधित न्यायक्षेत्र उस विवाद से संबंधित नहीं है।
- (iii) अंतरराज्यीय जल विवाद।
- (iv) वित्त आयोग से संबंधित मामले।
- (v) केंद्र एवं राज्यों के बीच कुछ खर्चों व पेंशन का समझौता।
- (vi) केंद्र एवं राज्यों के बीच वाणिज्यिक प्रकृति वाला साधारण विवाद।
- (vii) केंद्र के खिलाफ राज्य के किसी नुकसान की भरपाई।

मूल क्षेत्राधिकार

- (i) केंद्र व एक या अधिक राज्यों के बीच हों, या
- (ii) केंद्र और कोई राज्य या राज्यों का एक तरफ होना एवं एक या अधिक राज्यों का दूसरी तरफ होना, या
- (iii) दो या अधिक राज्यों के बीच।

17. सरकार के संसदीय स्वरूप के तत्व हैं?

1. विधायिका के समक्ष कार्यपालिका की जबाबदेही
2. मंत्री, कार्यपालिका एवं विधायिका दोनों का भाग होता है।
3. विधायिका व कार्यपालिका में शक्तियों के स्पष्ट विभाजन का सिद्धांत
4. बहुमत वाले दल की सत्ता

[a] 1, 2, 3, 4 [b] 1, 2, 4

[c] 1, 4 [d] 1, 3, 4

16. Which of the following disputes are not included in the original jurisdiction of the Supreme Court?

1. Matters referred to the Finance Commission.
2. Ordinary disputes of a commercial nature between the Center and the States.
3. Recovery of damages by a state against the centre.
4. Dispute between two or more states.

[a] 1, 2 and 3

[b] 2, 3 and 4

[c] 2 and 4

[d] All of the above

Sol. [A]

- The original jurisdiction of the Supreme Court does not include the following matters-
- (i) Any dispute which has arisen regarding any pre-constitutional treaty, agreement, or any other similar institutions.
- (ii) Any dispute arising out of a treaty, agreement, etc., which specifically provides that the relevant jurisdiction is not concerned with that dispute.
- (iii) Inter-state water disputes.
- (iv) Matters relating to the Finance Commission.
- (v) Settlement of certain expenses and pensions between the Center and the States.
- (vi) Ordinary disputes of a commercial nature between the Center and the States.
- (vii) Recovery of damages against the State against the Centre.

Original Jurisdiction

- (i) Dispute between the Center and one or more States, or
- (ii) Any dispute between the Center and any State or States and one or more States on the other, or
- (iii) Between two or more States.

17. What are the elements of parliamentary form of government?

1. Accountability of the executive to the legislature
2. The minister is a part of both executive and the legislature.
3. The principle of clear separation of powers between the legislature and the executive
4. Rule of the majority party

[a] 1, 2, 3, 4

[b] 1, 2, 4

[c] 1, 4

[d] 1, 3, 4



Sol. [B]

भारत ने ब्रिटेन की तर्ज पर सरकार का संसदीय स्वरूप को अपनाया है, जिसके तहत कार्यपालिका विधायिका के समक्ष संयुक्त रूप से जवाबदेही होती है। मंत्री कार्यपालिका व विधायिका दोनों का भाग होगा। इसमें बहुमत वाले दल को सत्ता प्राप्त होती है।

संसदीय स्वरूप कार्यपालिका व विधायिका में समन्वय की बात करता है। वही अध्यक्षीय व्यवस्था में दोनों के मध्य विभाजन का तत्व उपस्थित होता है।

18. निम्नलिखित को सुमेलित कीजिए-
प्रावधान

- A. 6-14 वर्ष के अपने बच्चों को शिक्षा के अवसर उपलब्ध करवाना
B. राज्य 6-14 वर्ष के सभी बच्चों को निःशुल्क व अनिवार्य शिक्षा देगा।
C. बालपन-पूर्व देखभाल व 6 वर्ष से कम आयु के बच्चों की शिक्षा

संबंधित भाग

1. मूल अधिकार
2. नीति निर्देशक तत्व
3. मूल कर्तव्य

	A	B	C		A	B	C
[a]	3	1	2	[b]	1	2	3
[c]	2	3	1	[d]	2	1	3

Sol. [A]

6-14 वर्ष के अपने बच्चों को शिक्षा के अवसर उपलब्ध करवाना- 86 वाँ संविधान संशोधन, 2002 के माध्यम से 11वाँ मूल कर्तव्य जोड़ा गया।

राज्य 6-14 वर्ष के सभी बच्चों को निःशुल्क व अनिवार्य शिक्षा देगा -86 वाँ संविधान संशोधन 2002 के माध्यम से मूल अधिकार 21 (क) जोड़ा गया।

बालपन-पूर्व देखभाल व 6 वर्ष से कम आयु के बच्चों की शिक्षा-यह प्रावधान नीति निर्देशक तत्वों में अनुच्छेद-45 में उल्लिखित है।

19. 105 वाँ संविधान संशोधन अधिनियम संबंधित हैं?

- [a] EWS के प्रावधानों से
[b] लोकसभा-विधानसभा की सीटों के आरक्षण से
[c] GST में संशोधन से
[d] राज्यों को सामाजिक व शैक्षणिक रूप से पिछड़े वर्ग की सूची बनाने का अधिकार देने से।

Sol. [D]

चूंकि 102 वें संविधान संशोधन की SC की व्याख्या के अनुसार राज्य के पास SEBC घोषित करने का अधिकार नहीं है। इसी निर्णय को यथास्थिति में लाने के लिए केंद्र द्वारा यह संवैधानिक संशोधन किया गया था।

Sol. [B]

India has adopted a parliamentary form of government on the lines of Britain, under which the executive is jointly accountable to the legislature. The minister will be part of both the executive and the legislature. In this, the party with majority attain power.

The parliamentary form advocates for coordination between the executive and the legislature. In the same presidential system, the element of division between the two is present.

18. Match the following-
Provisions

- A. Providing education opportunity to children of age 6-14.
B. State will provide compulsory and free education to children of age 6-14.
C. Early Childhood Care and education to child less than 6 years of age.

Related Parts

1. Fundamental Rights
2. Directive Principles
3. Fundamental Duties

	A	B	C		A	B	C
[a]	3	1	2	[b]	1	2	3
[c]	2	3	1	[d]	2	1	3

Sol. [A]

To provide opportunities for education to our children of 6-14 years - 11th fundamental duty added through 86th Constitutional Amendment, 2002.

The state will provide free and compulsory education to all children of 6-14 years - Fundamental rights 21(a) were added through the 86th Constitutional Amendment 2002.

Early-child care and education of children below the age of 6 years - This provision is mentioned in Article-45 in Policy Directive Principles.

19. 105th Constitutional Amendment Act is related to?

- [a] Provisions regarding EWS
[b] Reservation of seats in the Lok Sabha-Legislative Assembly.
[c] Amendment in GST
[d] Giving states the authority to make a list of socially and educationally backward classes.

Sol. [D]

As per the SC's interpretation of 102nd Constitutional Amendment, the State does not have the authority to declare SEBC. This constitutional amendment was done by the Center to bring this decision back to status quo.



20. अनुसूचित जाति व जनजाति के संदर्भ में लोकसभा व विधानसभा में आरक्षण व्यवस्था का विस्तार करने वाला संविधान संशोधन नहीं है?

- [a] 8 वाँ [b] 23 वाँ
[c] 45 वाँ [d] 86 वाँ

Sol. [D]

8 वाँ, 23 वाँ, 45 वाँ, 62, 79 व 95 द्वारा अनुसूचित जाति व जनजाति तथा आँगल भारतीयों के लोकसभा व विधानसभा में विशेष आरक्षण को आगे क्रमशः 10-10 वर्ष के लिए बढ़ाया गया था। वही 104 वें संविधान संशोधन से इसे केवल SC-ST समुदाय तक सीमित कर दिया गया। आँगल भारतीयों के लिए यह व्यवस्था समाप्त कर दी गई।

21. उद्देश्य प्रस्ताव के संदर्भ में सत्य कथन हैं-

1. इसे 22 फरवरी, 1947 को स्वीकार किया गया था।
2. इसे सर्वसम्मति से स्वीकार किया गया था।
3. भारतीय संघ की संकल्पना में वो भाग भी शामिल थे जो भविष्य में भारत का भाग बनेंगे।
4. इसमें सामाजिक, राजनीतिक एवं आर्थिक न्याय की अवधारणा थी।

- [a] 1, 2, 3 [b] 1, 3, 4
[c] 2, 3, 4 [d] 1, 2, 4

Sol. [C]

इसे 22 जनवरी 1947 को सर्वसम्मति से स्वीकार किया गया था। भारतीय संघ की संकल्पना में ब्रिटिश भारत में शामिल राज्य व क्षेत्र भारतीय राज्य के सभी क्षेत्र व भारत के बाहर के अन्य क्षेत्र जो भारत में शामिल होने के इच्छुक होंगे। उद्देश्य प्रस्ताव में सामाजिक, आर्थिक व राजनीतिक न्याय का उल्लेख था।

22. जवाहर लाल नेहरू द्वारा कौनसी समिति की अध्यक्षता की गई थी?

- [a] संघीय संविधान समिति
[b] प्रांतीय संविधान समिति
[c] मौलिक अधिकार समिति
[d] कार्य संचालन समिति

Sol. [A]

संघीय संविधान समिति अध्यक्ष - पंडित जवाहरलाल नेहरू।
प्रांतीय संविधान समिति अध्यक्ष- सरदार वल्लभ भाई पटेल।
मौलिक अधिकार समिति अध्यक्ष - सरदार वल्लभ भाई पटेल।
कार्य संचालन समिति अध्यक्ष-के.एम.मुंशी।

20. The constitutional amendment not related to extension of reservation system in the Lok Sabha and state legislative assembly for Scheduled Castes and Tribes is?

- [a] 8th [b] 23rd
[c] 45th [d] 86th

Sol. [D]

By 8th, 23rd, 45th, 62nd, 79th and 95th constitutional amendment act the special reservation for Scheduled Castes and Scheduled Tribes and Anglo-Indians, in the Lok Sabha and Legislative Assembly was further extended for 10-10 years respectively. With 104th constitutional amendment, it was limited to SC-ST community only. This system has been ended for Anglo-Indians.

21. The correct statements regarding the Objectives resolution are-

1. It was accepted on February 22, 1947.
2. It was accepted unanimously.
3. The concept of Indian Union also included those parts which would become part of India in future.
4. It had the concept of social, political and economic justice.

- [a] 1, 2, 3 [b] 1, 3, 4
[c] 2, 3, 4 [d] 1, 2, 4

Sol. [C]

It was unanimously accepted on 22 January 1947. The Indian Union includes, the states and territories included in British India, all the territories of the Indian states and other territories outside India, which would be willing to join India. Social, economic and political justice was mentioned in the objective resolution.

22. Which committee was headed by Jawaharlal Nehru?

- [a] Union Constitution Committee
[b] Provincial Constitution Committee
[c] Fundamental Rights Committee
[d] Order of business Committee

Sol. [A]

Union Constitution Committee Chairman - Pandit Jawaharlal Nehru.
Provincial Constitution Committee President- Sardar Vallabhbhai Patel.
Chairman of the Fundamental Rights Committee - Sardar Vallabhbhai Patel.
Order of business Committee Chairman-K-M-Munshi.



23. निम्नलिखित में से किस स्थिति में लोकसभा भंग होने पर कोई विधेयक समाप्त नहीं होता है?

1. एक विधेयक राज्य सभा में लंबित है लेकिन लोकसभा द्वारा पारित नहीं किया गया है।
2. एक विधेयक लोकसभा द्वारा पारित हो गया लेकिन राज्यसभा में लंबित है।
3. एक विधेयक जो दोनों सदनों द्वारा पारित हो गया लेकिन राष्ट्रपति द्वारा सदनों में पुनर्विचार के लिए लौटा दिया गया।
4. लोकसभा में लंबित एक विधेयक, जो राज्यसभा द्वारा उसे प्रेषित किया गया था।

नीचे दिए गए कोड का उपयोग करके सही उत्तर चुनें।

- [a] केवल 1 और 3 [b] केवल 1, 3 और 4
[c] केवल 1 और 2 [d] केवल 3 और 4

Sol. [A]

24. राज्यसभा के बारे में निम्नलिखित में से कौन सा कथन सही नहीं है?

- [a] राज्यसभा एक स्थायी निकाय है।
[b] 3 अप्रैल, 1952 को पहली बार इसका विधिवत गठन किया गया था।
[c] राज्यसभा के बारह सदस्यों को राष्ट्रपति द्वारा नामित किया जाता है।
[d] इसके एक-तिहाई सदस्य हर साल सेवानिवृत्त होते हैं।

Sol. [D]

अनुच्छेद 80 प्रावधान करता है कि राज्यसभा में अधिकतम 250 सदस्य होंगे जिनमें से 12 सदस्य राष्ट्रपति द्वारा साहित्य, कला, विज्ञान एवं समाज सेवा के क्षेत्र में उत्कृष्ट कार्य करने वाले व्यक्ति मनोनीत किये जायेंगे। राज्यसभा के एक तिहाई सदस्य प्रत्येक 2 वर्ष पर सेवानिवृत्त होते हैं। इसके सदस्यों का कार्यकाल 6 वर्ष का होता है।

25. राज्यसभा में कितने केंद्र शासित प्रदेशों का प्रतिनिधित्व है?

- [a] 1 [b] 2
[c] 3 [d] 4

Sol. [C]

आठ केंद्र शासित प्रदेशों में से केवल तीन दिल्ली, पुदुच्चेरी और जम्मू कश्मीर का राज्यसभा में प्रतिनिधित्व है।

अन्य पाँच केंद्र शासित प्रदेशों को वर्तमान में राज्यसभा में प्रतिनिधित्व प्राप्त नहीं है।

23. In which of the following cases a bill does not lapse when the Lok Sabha dissolves?

1. A bill pending in the Rajya Sabha but not passed by the Lok Sabha.
2. A bill passed by the Lok Sabha but pending in the Rajya Sabha.
3. A bill passed by both Houses but returned by the President for reconsideration of Houses.
4. A bill pending in the Lok Sabha, which was transmitted to it by the Rajya Sabha.

Select the correct answer using the code given below.

- [a] 1 and 3 only [b] 1, 3 and 4 only
[c] 1 and 2 only [d] 3 and 4 only

Sol. [A]

24. Which of the following statements is not correct about the Rajya Sabha?

- [a] Rajya Sabha is a permanent body.
[b] It was duly constituted for the first time on April 3, 1952.
[c] Twelve of Rajya Sabha members are nominated by the President.
[d] One-third of its members retire every year.

Sol. [D]

Article 80 provides that the Rajya Sabha will have a maximum of 250 members, out of which 12 members will be nominated by the President for outstanding work in the fields of literature, art, science and social service. One-third of the members of Rajya Sabha retire every two years. The term of its members is 6 years.

25. How many union territories have representation in rajya sabha?

- [a] 1 [b] 2
[c] 3 [d] 4

Sol. [C]

Of the eight Union Territories, only three Delhi, Puducherry and Jammu and Kashmir have representation in the Rajya Sabha.

The other five Union Territories currently do not have representation in the Rajya Sabha.

26. निम्नलिखित में से किस आम चुनाव में लोकसभा के लिए चुनी गई महिलाओं की संख्या सबसे कम थी?
- [a] छठा आम चुनाव, 1977
[b] दसवां आम चुनाव, 1991
[c] सोलहवां आम चुनाव, 2014
[d] सत्रहवाँ आम चुनाव, 2019

Sol. [A]

छठा आम चुनाव, 1977 - 19 महिलाएँ
दसवां आम चुनाव, 1991 - 36 महिलाएँ
सोलहवां आम चुनाव, 2014 - 62 महिलाएँ
सत्रहवाँ आम चुनाव, 2019 - 78 महिलाएँ

27. मंत्रिमंडल के बारे में निम्नलिखित में से कौनसा कथन गलत है?

- [a] कैबिनेट मंत्री को मंत्रिमंडल की प्रत्येक बैठक में भाग लेने का अधिकार होता है।
[b] राज्यमंत्री किसी विशेष बैठक में केवल आमंत्रित होने पर ही जा सकते हैं।
[c] उप-मंत्री मंत्रिमंडल की किसी बैठक में भाग नहीं लेते हैं।
[d] एक मंत्री को, चाहे वे संसद के किसी भी सदन के सदस्य हों, प्रत्येक सदन में मत देने का अधिकार है।

Sol. [D]

अनुच्छेद 88 के अनुसार एक मंत्री को किसी भी सदन में बोलने तथा कार्यवाही में भाग लेने का अधिकार होगा परंतु वह अपना मत उसी सदन में दे सकता है जिसका वह सदस्य है।

28. लोकसभा के गठन के बारे में निम्नलिखित में से कौनसा/से कथन सही हैं/है?

1. लोकसभा की अधिकतम सदस्य संख्या 552 हो सकती है।
2. वर्तमान में लोकसभा की सदस्य संख्या 542 है।
3. लोकसभा में राज्यों से सदस्यों की संख्या 530 से अधिक नहीं हो सकती है।
4. लोक सभा में कुल आरक्षित सीटों की संख्या 131 है।

नीचे दिये गये कूट में से सही कूट का चयन करें-

- [a] केवल 1 सही है
[b] केवल 2 और 3 सही है
[c] केवल 1, 3 और 4 सही
[d] केवल 1 और 4 सही है

Sol. [C]

अनुच्छेद 81 के अनुसार लोकसभा की अधिकतम सदस्य संख्या 552 हो सकती है।

वर्तमान में लोकसभा की सदस्य संख्या 543 है।

अनुच्छेद 81 (1)(क) प्रावधान करता है कि लोकसभा में राज्यों से सदस्यों की संख्या 530 से अधिक नहीं हो सकती है।

लोक सभा में कुल आरक्षित सीटों की संख्या 131 है। इसमें अनुसूचित जाति हेतु 84, अनुसूचित जनजाति हेतु 47 सीटें आरक्षित है।

26. In which of the following general elections lowest number of women were elected to the Lok Sabha ?

- [a] Sixth General Election, 1977
[b] Tenth General Election, 1991
[c] Sixteenth General Election, 2014
[d] Seventeenth General Election, 2019

Sol. [A]

Sixth General Election, 1977 -19 Females
Tenth General Election, 1991- 36 Females
Sixteenth General Election, 2014 - 62 Females
Seventeenth General Election, 2019 - 78 Females

27. Which of the following statements about the cabinet is incorrect?

- [a] Cabinet ministers have the authority to participate in each cabinet meeting.
[b] The Minister of State can attend a special meeting only when invited.
[c] The Deputy Minister do not attend any Cabinet meeting.
[d] A Minister, whether he is a member of any house of parliament, shall have the right to vote in each House.

Sol. [D]

According to Article 88, a minister will have the right to speak and take part in the proceedings of either house, but he can vote only in the house of which he is a member.

28. Which of the following statements are correct about the constitution of the Lok Sabha?

1. The maximum number of members of the Lok Sabha can be 552.
2. At present the strength of the Lok Sabha is 542.
3. The number of members from the states in the Lok Sabha cannot exceed 530.
4. The number of total reserved constituencies in the Lok Sabha is 131.

Select the correct code from the codes given below-

- [a] Only 1 is correct
[b] Only 2 and 3 are correct
[c] Only 1, 3 and 4 are correct
[d] Only 1 and 4 are correct

Sol. [C]

According to Article 81, the maximum number of members of the Lok Sabha can be 552.

At present the strength of the Lok Sabha is 543. Article 81(1)(a) provides that the number of members from the states in the Lok Sabha should not exceed 530.

Total number of reserved seats in Lok Sabha 131
In loksabha 84 seats are reserved for Scheduled Castes and 47 for Scheduled Tribes.

29. राष्ट्रपति पर महाभियोग की प्रक्रिया के संदर्भ में निम्न कथनों पर विचार कीजिए-

1. महाभियोग की प्रक्रिया संसद के दोनों सदनों में साधारण बहुमत से पारित होने के बाद आधे से अधिक राज्यों की विधानसभाओं द्वारा पारित करना आवश्यक है।
2. अभी तक किसी भी राष्ट्रपति पर महाभियोग नहीं चलाया गया है।

उपर्युक्त में से कौनसा कथन गलत है-

- [a] केवल 1 [b] केवल 2
[c] 1 व 2 दोनों [d] न तो 1 और न ही 2

Sol. [A]

अनुच्छेद 61 के अनुसार महाभियोग की प्रक्रिया संसद के प्रत्येक सदन में 2/3 बहुमत से पारित किया जाना आवश्यक है। इस प्रस्ताव के लिए राज्य विधानसभाओं की सहमति की जरूरत नहीं होती है। इसलिए कथन 1 गलत है। वर्तमान तक भारत के किसी भी राष्ट्रपति पर महाभियोग नहीं चलाया गया है।

30. भारत में राष्ट्रपति का चुनाव कौन आयोजित करता है?

- [a] लोकसभा सचिवालय
[b] राज्य सभा का सभापति
[c] भारत के निर्वाचन आयोग
[d] इनमें से कोई नहीं

Sol. [C]

भारत के संविधान के अनुच्छेद-324 में राष्ट्रपति पद चुनाव संचालन, निर्देशन व नियंत्रण की जिम्मेदारी भारत के चुनाव आयोग की है।

31. भारत की संसद के बारे में निम्नलिखित कथनों पर विचार करें

1. यह एक संप्रभु निकाय नहीं है, यह लिखित संविधान की सीमा के भीतर कार्य करता है।
2. संसद के अधिकार एवं क्षेत्राधिकार सीमित हैं।
3. संसद भवन का निर्माण 1927 में पूरा हुआ।

उपर्युक्त में से सही कथन चुनिए-

- [a] केवल 1 और 2 [b] केवल 2 और 3
[c] केवल 1 और 3 [d] उपर्युक्त सभी

29. Consider the following statements with reference to the impeachment process of the President-

1. The process of impeachment must be passed by the legislatures of more than half of the states after it is passed by a simple majority in both the Houses of the Parliament.
2. No President has been impeached so far.

Which of the above statement is incorrect-

- [a] 1 only [b] 2 only
[c] Both 1 and 2 [d] Neither 1 nor 2

Sol. [A]

Acc. to Art. 61, The process of impeachment must be passed by a 2/3 majority in each House of Parliament. This proposal does not require the consent of the state legislatures. Hence statement 1 is wrong. Till date no President of India has been impeached.

30. Who conducts the election of the President in India?

- [a] Lok Sabha Secretariat
[b] The Chairman of Rajya Sabha
[c] Election Commission of India
[d] None of these

Sol. [C]

Under Article-324 of the Constitution of India, the Election Commission of India is responsible for conducting, directing and controlling the election of the President.

31. Consider the following statements about the parliament of India

1. It is not a sovereign body, it functions within the bounds of a written constitution.
2. The authority and jurisdiction of parliament are limited.
3. The construction of parliament building was completed in 1927.

Choose the correct statement-

- [a] 1 and 2 only [b] 2 and 3 only
[c] 1 and 3 only [d] All of the above

Sol. [D]

संसद का अधिकार और क्षेत्राधिकार संघ और राज्यों के बीच शक्तियों के वितरण और संविधान में न्यायसंगत मौलिक अधिकारों की एक संहिता को शामिल करने से सीमित है। इसमें न्यायिक समीक्षा का भी प्रावधान है जिसका अर्थ है कि संसद द्वारा पारित सभी कानून संविधान के प्रावधानों के अनुरूप होने चाहिए और एक स्वतंत्र न्यायपालिका द्वारा संवैधानिकता के लिए परीक्षण किए जाने योग्य होने चाहिए। ये सभी प्रावधान संसद के अधिकार और अधिकार क्षेत्र की प्रकृति और सीमा को योग्य बनाते हैं।

- भारत की सबसे बड़ी कानून बनाने वाली सभा संसद है, जो राष्ट्रपति, लोकसभा और राज्यसभा का गठन करती है।
- एडविन लुटियंस और हर्बर्ट बेकर वे आर्किटेक्ट हैं जिन्होंने संसद का मॉडल डिजाइन किया था। संसद भवन के उद्घाटन के लिए शिलान्यास 12 फरवरी, 1921 को किया गया था। 6 साल बाद जनवरी 18, 1927 में इसका निर्माण पूरा हुआ।

32. निम्न में से कौनसे संविधान संशोधन अधिनियम के तहत राष्ट्रपति की संविधान संशोधन (अनु. 368 के तहत) के संबंध में वीटो शक्ति को प्रतिबंधित किया गया?

- [a] 24 वें संविधान संशोधन अधिनियम
- [b] 41 वें संविधान संशोधन अधिनियम
- [c] 44 वें संविधान संशोधन अधिनियम
- [d] 7 वें संविधान संशोधन अधिनियम

Sol. [A]

24 वें संविधान संशोधन अधिनियम 1971 तहत संविधान संशोधनों के विधेयकों पर राष्ट्रपति की स्वीकृति को अनिवार्य या बाध्यकारी बना दिया गया।

33. संविधान के किस अनुच्छेद के तहत राष्ट्रपति द्वारा सर्वोच्च न्यायालय से परामर्श किया जाता है।

- [a] अनुच्छेद 142 [b] अनुच्छेद 143
- [c] अनुच्छेद 144 [d] अनुच्छेद 145

Sol. [B]

संविधान के अनुच्छेद 143 में उच्चतम न्यायालय से राष्ट्रपति द्वारा किए जाने वाले परामर्श की शक्ति का उल्लेख है।

अनु. 143 जब सभी राष्ट्रपति को ऐसा लगे कि विधि या तथ्य से संबंधित कोई प्रश्न उठा है या फिर ऐसा प्रश्न उठने की संभावना है जो सार्वजनिक महत्व का है या फिर इसकी प्रकृति ऐसी है। कि उच्चतम न्यायालय से परामर्श लेना समुचित होगा तो राष्ट्रपति उस प्रश्न को उच्चतम न्यायालय के समक्ष परामर्श हेतु भेज सकता है।

Sol. [D]

The authority and jurisdiction of Parliament are limited to the distribution of powers between the Union and the States and incorporation of a code of justiciable fundamental rights in the Constitution. There is also provision for judicial review which means that all laws passed by Parliament must be in conformity with the provisions of the Constitution and liable to be tested for constitutionality by an independent Judiciary. All these provisions tend to qualify the nature and extent of the authority and jurisdiction of Parliament.

- Parliament is the biggest law-making assembly of India, which constitutes President, Lok Sabha, and Rajya Sabha.
- Edwin Lutyens and Herbert Baker are the architects who designed the model of Parliament. The inauguration of parliament was made on 12 February, 1921. The construction was completed in January 18 1927 after 6 years.

32. By which Constitutional Amendment Act, the veto power of the President with respect to the constitutional amendment (under Article-368) was restricted?

- [a] 24th Constitutional Amendment Act
- [b] 41st Constitutional Amendment Act
- [c] 44th Constitutional Amendment Act
- [d] 7th Constitutional Amendment Act

Sol. [A]

Under the 24th Constitutional Amendment Act 1971, the assent of the President was made mandatory or binding on the bills for constitutional amendments.

33. Under which Article of the Constitution the Supreme Court is consulted by the President?

- [a] Article 142 [b] Article 143
- [c] Article 144 [d] Article 145

Sol. [B]

Article 143 of the Constitution deals with the right of consultation by the President with the Supreme Court.

Article 143 When it appears to the President that a question of law or fact has arisen or is likely to arise and is of public importance or is of such a nature. that it would be appropriate to consult the Supreme Court, the President may refer the question to the Supreme Court for consultation.



34. निम्नलिखित में से कौनसे भारत के राष्ट्रपति ऐसे हैं जिन्हें भारत रत्न से भी नवाजा गया है?

1. राजेन्द्र प्रसाद
2. सर्वपल्ली राधाकृष्णन
3. जाकिर हुसैन
4. वी.वी.गिरी
5. ए.पी.जे अब्दुल कलाम
6. प्रणब मुखर्जी

नीचे दिए गए कूट का प्रयोग कर सही उत्तर का चयन कीजिए-

- [a] केवल 1, 2, 5, 6 [b] केवल 1, 2, 4, 6
[c] 1, 2, 3, 4, 5 व 6 [d] केवल 2, 3, 5, 6

Sol. [C]

1. डॉ. सर्वपल्ली राधाकृष्णन को 1954 में भारत रत्न से सम्मानित किया गया था।
2. जाकिर हुसैन को 1963 में भारत रत्न प्रदान किया गया था।
3. राजेन्द्र प्रसाद को 1962 में भारत रत्न से सम्मानित किया गया। 1950 से 1962 तक देश के राष्ट्रपति रहे।
4. वी.वी.गिरी को 1975 में भारत रत्न से सम्मानित किया गया।
5. डॉ. एपीजे अब्दुल कलाम को 1997 में भारत रत्न से सम्मानित किया गया था।
6. डॉ. प्रणब मुखर्जी को 2019 में भारत रत्न से सम्मानित किया गया था।

35. राष्ट्रपति द्वारा पदावधि से पूर्व अपना त्याग पत्र किससे प्रदान किया जाता है?

- [a] उप-राष्ट्रपति
[b] प्रधानमंत्री
[c] लोकसभा अध्यक्ष
[d] राज्यसभा के उप सभापति

Sol. [A]

सामान्यतः राष्ट्रपति की पदावधि निर्वाचन से पांच वर्ष तक होती है किन्तु इससे पूर्व अनुच्छेद 56 (1) (क) के अनुसार वह उपराष्ट्रपति को त्याग पत्र सौंपकर पद मुक्त हो सकता है।

34. Which of the following Presidents of India have also been awarded the Bharat Ratna?

1. Rajendra Prasad
2. Sarvepalli Radha Krishnan
3. Zakir Hussain
4. V.V.Giri
5. A.P.J Abdul Kalam
6. Pranab Mukherjee

Select the correct answer using the code given below-

- [a] 1, 2, 5, 6 only [b] 1, 2, 4, 6 only
[c] 1, 2, 3, 4, 5 and 6 [d] 2, 3, 5, 6 only

Sol. [C]

1. Dr. Sarvepalli Radhakrishnan was awarded Bharat Ratna in 1954.
2. Zakir Hussain who was awarded the Bharat Ratna in 1963.
3. Rajendra Prasad was awarded Bharat Ratna in 1962. He was the President of the country from 1950 to 1962.
4. V-V-Giri was awarded the Bharat Ratna in 1975.
5. Dr. APJ Abdul Kalam was awarded Bharat Ratna in 1997.
6. Dr. Pranab Mukherjee was awarded Bharat Ratna in 2019.

35. To whom President submits his resignation before expiration of his tenure?

- [a] Vice President
[b] Prime Minister
[c] Speaker of Lok Sabha
[d] Deputy Chairman of Rajya Sabha

Sol. [A]

Generally, the term of office of the President is five years from the election, but before that, according to Article 56 (1) (a), he can be relieved of the post by handing over the resignation letter to the Vice President.



36. निम्नलिखित कथनों पर विचार कीजिए-

1. अनुच्छेद 19 केवल वाक् एवं अभिव्यक्ति की स्वतंत्रता के अधिकार का संरक्षण करता है।
2. अनुच्छेद 19 (2) में वाक् एवं अभिव्यक्ति की स्वतंत्रता पर लगने वाले युक्तियुक्त निर्बंधनों का उल्लेख है।

- [a] केवल कथन 1 गलत है।
[b] केवल कथन 2 गलत है।
[c] दोनों कथन सही हैं।
[d] दोनों कथन गलत हैं।

Sol. [A]

अनुच्छेद 19 अभिव्यक्ति की स्वतंत्रता आदि विषयक कुछ अधिकारों का संरक्षण करता है और अनुच्छेद 19 (1) में विभिन्न स्वतंत्रता अधिकारों का उल्लेख है-

19 (1) (क), : वाक् एवं अभिव्यक्ति की स्वतंत्रता का अधिकार

19 (1) (ख) : शांतिपूर्वक और निरायुद्ध सम्मेलन का अधिकार

19 (1) (ग) : संगम या संघ या सहकारी समिति बनाने का अधिकार

19 (1) (घ) : भारत के राज्य क्षेत्र में अबाध संचरण का अधिकार है।

19 (1) (ङ) : भारत को राज्य क्षेत्र के किसी भाग में निवास करने या बस जाने का अधिकार।

19 (1) (च) : कोई वृत्ति, उपजीविका, व्यापार या कारोबार करने का अधिकार।

37. राष्ट्रपति द्वारा अनुच्छेद 123 के तहत जारी किए जाने वाले अध्यादेश की अधिकतम अवधि हो सकती है?

- [a] 6 माह
[b] 6 माह 12 सप्ताह
[c] 6 माह 6 सप्ताह
[d] 6 माह 3 सप्ताह

Sol. [C]

राष्ट्रपति द्वारा जारी अध्यादेश की अधिकतम अवधि 6 माह 6 सप्ताह हो सकती है जब विधायिका इसे पारित न करे।

संसद के दो सत्रों के मध्य अधिकतम अवधि 6 महीने की होती है। तथा संसद के सत्र के चालू होने के बाद 6 सप्ताह के भीतर अध्यादेश को पारित करना आवश्यक है।

36. Consider the following statements-

1. Article 19 only protects the right to freedom of speech and expression.
2. Article 19 (2) mentions reasonable restrictions on freedom of speech and expression.

- [a] Only statement 1 is incorrect.
[b] Only statement 2 is incorrect.
[c] Both the statements are correct.
[d] Both the statements are incorrect.

Sol. [A]

Article 19 protects certain rights regarding freedom of expression etc. and Article 19(1) mentions various freedom rights-

19 (1) [a]: Right to freedom of speech and expression

19 (1) (b): Right to assemble peacefully and without war

19 (1) (c): Right to form association or union or co-operative society

19 (1) (d): Right to free movement within the territory of India.

19 (1) (e): Right to reside or settle in any part of the territory of India.

19 (1) (g): Right to carry on any profession, occupation, trade or business.

37. The maximum period of an ordinance issued by the President under Article 123 can be?

- [a] 6 months
[b] 6 months 12 weeks
[c] 6 months 6 weeks
[d] 6 months 3 weeks

Sol. [C]

The maximum period of ordinance issued by the President can be 6 months 6 weeks if the legislature does not pass it.

The maximum period between two sessions of Parliament is 6 months. And it is necessary to pass the ordinance within 6 weeks after the commencement of the session of the Parliament.



38. महान्यायवादी के संदर्भ में निम्नलिखित कथनों पर विचार कीजिए-

1. महान्यायवादी की नियुक्ति राष्ट्रपति द्वारा की जाती है।
2. संविधान में महान्यायवादी के कार्यकाल को निश्चित किया गया है।
3. महान्यायवादी के वेतन भत्तों का निर्धारण संविधान द्वारा किया गया है।

उपर्युक्त में से कौनसे कथन सही है-

- [a] केवल 1 व 3 [b] केवल 1
[c] केवल 2 व 3 [d] 1, 2 व 3

Sol. [B]

1. भारत के संविधान में अनुच्छेद 76 के तहत महान्यायवादी का प्रावधान किया गया है जो राष्ट्र का सर्वोच्च कानूनी अधिकारी होता है। इसकी नियुक्ति राष्ट्रपति द्वारा की जाती है इसलिए कथन 1 सही है।
2. महान्यायवादी के कार्यकाल को संविधान द्वारा निश्चित नहीं किया गया है। यह राष्ट्रपति के प्रसाद पर्यन्त कार्य करता है। इसलिए कथन 2 गलत है।
3. महान्यायवादी के वेतन भत्तों का निर्धारण राष्ट्रपति द्वारा किया जाता है इसलिए कथन 3 गलत है।

39. प्रधानमंत्री द्वारा अपना इस्तीफा निम्न में से किसे सौंपा जाता है?

- [a] लोकसभा अध्यक्ष
[b] राज्यसभा सभापति
[c] राष्ट्रपति
[d] सर्वोच्च न्यायालय के मुख्य न्यायाधीश

Sol. [C]

भारत के प्रधानमंत्री द्वारा इस्तीफा राष्ट्रपति को दिया जाता है। अनुच्छेद 75 (2) के अनुसार मंत्री राष्ट्रपति के प्रसादपर्यन्त अपने पद पर बने रहते हैं।

40. भारत में मंत्रिपरिषद् के संबंध में निम्न कथनों पर विचार कीजिए-

1. प्रधानमंत्री सहित मंत्रियों की कुल संख्या लोकसभा की कुल संख्या के 15% से अधिक नहीं हो सकती है।
2. प्रधानमंत्री के अलावा अन्य मंत्रियों की नियुक्ति राष्ट्रपति द्वारा प्रधानमंत्री की सलाह पर की जाती है।

उपर्युक्त में से कौनसा कथन गलत है-

- [a] केवल 1 [b] केवल 2
[c] 1 व 2 दोनों [d] न तो 1 और न ही 2

Sol. [D]

91 वें संविधान अधिनियम 2003 के अंतर्गत प्रावधान किया गया है कि केन्द्र में प्रधानमंत्री सहित मंत्रियों कुल संख्या लोकसभा के कुल सदस्यों की तुलना में 15% से अधिक नहीं होती है।

38. With reference to the Attorney General, consider the following statements-

1. The Attorney General is appointed by the President.
2. The tenure of the Attorney General has been fixed in the constitution.
3. The salaries and allowances of the Attorney General have been determined by the Constitution.

Which of the above statements are correct-

- [a] 1 and 3 only [b] 1 only
[c] 2 and 3 only [d] 1, 2 and 3

Sol. [B]

1. Under Article 76 in the Constitution of India, a provision has been made for the Attorney General, who is the highest legal authority of the nation. It is appointed by the President so statement 1 is correct.
2. The tenure of the Attorney General has not been fixed by the constitution. It works till the extension of the President. Hence statement 2 is wrong.
3. The salary and allowances of the Attorney General are decided by the President, so statement 3 is wrong.

39. To whom Prime Minister submits his resignation ?

- [a] Speaker of the Lok Sabha
[b] Rajya Sabha Chairman
[c] President
[d] Chief Justice of the Supreme Court

Sol. [C]

The resignation is submitted to the President by the Prime Minister of India. According to Article 75(2), the ministers remain at their post till the pleasure of the President.

40. Consider the following statements regarding the Council of Ministers in India-

1. The total number of ministers including the Prime Minister cannot exceed 15% of the total strength of the Lok Sabha.
2. Ministers other than the Prime Minister are appointed by the President on the advice of the Prime Minister.

Which of the above statement is incorrect-

- [a] 1 only [b] 2 only
[c] Both 1 and 2 [d] Neither 1 nor 2

Sol. [D]

Under the 91st Constitution Act 2003, a provision has been made that the total number of ministers including the Prime Minister in the center does not exceed 15% of the total members of the Lok Sabha.

41. निम्नलिखित में से कौनसे प्रधानमंत्री ऐसे हैं जो प्रधानमंत्री बनने से पूर्व राज्यों के मुख्यमंत्री रह चुके थे?

1. पी. वी. नरसिम्हा राव
2. मोरारजी देसाई
3. अटल बिहारी वाजपेयी
4. चरण सिंह

नीचे दिए गए कूट का प्रयोग कर सही उत्तर का चुनाव कीजिए-

- [a] 1, 2 व 4 [b] 1, 2 व 3
[c] 2, 3 व 4 [d] 3 व 4

Sol. [A]

पी. वी. नरसिम्हा राव 1971-73 तक आंध्रप्रदेश के मुख्यमंत्री रहे थे।

मोरारजी देसाई 1952 में बंबई प्रान्त के मुख्यमंत्री थे।

चरण सिंह 1967-68 तथा 1970 में उत्तरप्रदेश के मुख्यमंत्री थे।

42. निम्नलिखित में से किन पदाधिकारियों के वेतन भत्ते भारत की संचित निधि पर भारित होते हैं?

1. राष्ट्रपति
2. लोकसभा अध्यक्ष और उपाध्यक्ष
3. राज्य सभा सभापति और उपसभापति
4. उच्च न्यायालय के न्यायाधीशों के वेतन भत्ते

नीचे दिए गए कूट का प्रयोग कर सही उत्तर का चुनाव कीजिए-

- [a] केवल 1, 2, 3, 4 [b] केवल 2 व 4
[c] केवल 1 व 4 [d] 1, 2 व 3

Sol. [D]

राष्ट्रपति, लोकसभा अध्यक्ष और उपाध्यक्ष, राज्य सभा सभापति और उपसभापति के वेतन, भत्ते भारत की संचित निधि पर भारित होते हैं। उच्च न्यायालय के न्यायाधीशों के वेतन, भत्ते संबंधित राज्य की संचित निधि पर भारित होते हैं। उच्च न्यायालय के न्यायाधीशों की पेंशन भारत की संचित निधि पर भारित होती है।

43. कथन A: कैबिनेट का सामूहिक उत्तरदायित्व मंत्रि-परिषद् के सदस्यों की एकता और समन्वय को इंगित करता है।

कारण R: मंत्रि-परिषद् में किसी सदस्य का चयन या उसे बाहर करना प्रधानमंत्री का विशेषाधिकार है।

- [a] A और R दोनों सही हैं तथा R, A की सही व्याख्या है।
[b] A और (R) दोनों सही हैं तथा R, A की सही व्याख्या नहीं है।
[c] A सही है R गलत है।
[d] A गलत है R सही है।

Sol. [B]

41. Which of the following Prime Ministers had been the Chief Ministers of the states before becoming the Prime Minister?

1. P.V. Narasimha Rao
2. Morarji Desai
3. Atal Bihari Vajpayee
4. Charan Singh

Select the correct answer using the code given below-

- [a] 1, 2 and 4 [b] 1, 2 and 3
[c] 2, 3 and 4 [d] 3 and 4

Sol. [A]

P-V- Narasimha Rao was the Chief Minister of Andhra Pradesh from 1971-73.

Morarji Desai was the Chief Minister of Bombay Province in 1952.

Charan Singh was the Chief Minister of Uttar Pradesh in 1967-68 and 1970.

42. The salaries and allowances of which of the following post are charged on the Consolidated Fund of India?

1. President
2. Lok Sabha Speaker and Deputy Speaker
3. Rajya Sabha Chairman and Deputy Chairman
4. Salaries and allowances of High Court Judges

Select the correct answer using the code given below-

- [a] 1, 2, 3, 4 only [b] 2 and 4 only
[c] 1 and 4 only [d] 1, 2 and 3

Sol. [D]

The salaries and allowances of the President, Lok Sabha Speaker and Deputy Speaker, Rajya Sabha Chairman and Deputy Chairman are charged on the Consolidated Fund of India. The salaries and allowances of the judges of the High Court are charged on the consolidated fund of the respective state. The pension of the High Court Judges is charged on the Consolidated Fund of India.

43. Assertion A: Collective responsibility of the cabinet signifies unity and coordination among members of the Council of Ministers.

Reason R: It is the Prerogative of the Prime Minister to select or drop any member of the Council of Ministers.

- [a] A and R both are correct and R is the correct explanation of A.
[b] A and R both are correct but R is not the correct explanation of A.
[c] A is true but R is false.
[d] A is false but R is true.

Sol. [B]



44. निम्नांकित में से कौनसा कथन सही नहीं है?

- [a] धन विधेयक राष्ट्रपति की पूर्व अनुमति से केवल लोक सभा में प्रस्तुत किया जा सकता है।
- [b] अनुसूचित जातियों/जनजातियों की दशा की जाँच के लिए राष्ट्रपति आयोग का गठन कर सकते हैं।
- [c] भारत की संसद किसी भी क्षेत्र को अनुसूचित क्षेत्र घोषित कर सकती है।
- [d] वित्त आयोग के अध्यक्ष और सदस्यों की नियुक्ति राष्ट्रपति करते हैं।

Sol. [C]

अनुच्छेद 117 (1) के अनुसार धन विधेयक राष्ट्रपति की पूर्व अनुमति से केवल लोक सभा में प्रस्तुत किया जा सकता है।

अनुच्छेद 341, 342 के अनुसार अनुसूचित जातियों/जनजातियों की दशा की जाँच के लिए राष्ट्रपति आयोग का गठन कर सकते हैं।

अनुच्छेद 339 के अनुसार भारत के राष्ट्रपति किसी भी क्षेत्र को अनुसूचित क्षेत्र घोषित कर सकते हैं।

अनुच्छेद 280 के अनुसार वित्त आयोग के अध्यक्ष और सदस्यों (1 + 4) की नियुक्ति राष्ट्रपति करते हैं।

45. निम्नलिखित में से किस प्रधानमंत्री के कार्यकाल में संविधान की नवीं अनुसूची में जनप्रतिनिधित्व अधिनियम, 1951 अन्तःस्थापित किया गया?

- [a] गुलजारीलाल नंदा
- [b] इंदिरा गांधी
- [c] मोरारजी देसाई
- [d] पी. वी. नरसिम्हा राव

Sol. [B]

46. भारतीय संविधान के अनुच्छेद 123 में वर्णित निम्नलिखित कथनों पर विचार कीजिए-

1. राष्ट्रपति को संसद के विश्रांतिकाल में अध्यादेश प्रख्यापित करने की शक्ति है।
2. इस अनुच्छेद के अधीन प्रख्यापित अध्यादेश का वही बल और प्रभाव होगा, जो संसद के अधिनियम का होता है।
3. ऐसा अध्यादेश राष्ट्रपति द्वारा किसी भी समय वापस लिया जा सकेगा।

कूट का प्रयोग करते हुए सही उत्तर चुनिए-

- [a] केवल कथन 2 सही है
- [b] केवल कथन 3 सही है
- [c] केवल कथन 2 और 3 सही है
- [d] सभी कथन सही है।

Sol. [D]

44. Which of the following statement is not correct?

- [a] Money bill can be introduced in Lok Sabha only with the prior approval of the President.
- [b] President can appoint commission to investigate into the conditions of SC & ST'S.
- [c] Parliament of India can declare any area as scheduled area.
- [d] President appoints the chairman and members of the Finance Commission.

Sol. [C]

According to Article 117(1), a money bill can be introduced in the Lok Sabha only with the prior permission of the President.

According to Article 341 and 342, the President can set up a commission to inquire into the condition of the Scheduled Castes and Scheduled Tribes.

According to Article 339, the President of India can declare any area as a scheduled area.

According to Article 280, the President appoints the chairman and members (1 to 4) of the Finance Commission.

45. During the tenure of which of the following Prime Minister, The Representation of the People Act, 1951 was inserted in the Ninth Schedule of the Constitution?

- [a] Gulzari Lal Nanda
- [b] Indira Gandhi
- [c] Morarji Desai
- [d] P. V. Narasimha Rao

Sol. [B]

46. Consider the following statements mentioned in Article 123 of the Indian Constitution -

1. President has power to promulgate ordinances during recess of Parliament.
2. An ordinance promulgated under this article shall have the same force and effect as an act of Parliament.
3. Such ordinance may be withdrawn at any time by the President.

Select the correct answer using the code -

- [a] Only statement 2 is correct
- [b] Only statement 3 is correct
- [c] Only statement 2 and 3 are correct
- [d] All statement are correct

Sol. [D]

47. निम्नलिखित में से कौनसा युग्म सही सुमेलित नहीं है?

- [a] कार्यकारी मुख्य न्यायमूर्ति की नियुक्ति - अनुच्छेद 124
 [b] तदर्थ न्यायाधीशों की नियुक्ति - अनुच्छेद 127
 [c] उच्चतम न्यायालय का अभिलेख - अनुच्छेद 129 न्यायालय होना
 [d] अपील के लिए उच्चतम न्यायालय की विशेष इजाजत - अनुच्छेद 136

Sol. [A]

अनुच्छेद 126 के अनुसार कार्यकारी मुख्य न्यायमूर्ति की नियुक्ति भारत के राष्ट्रपति करते हैं।

अनुच्छेद 127 के अनुसार तदर्थ न्यायमूर्ति की नियुक्ति भारत के मुख्य न्यायाधीश राष्ट्रपति की सहमति से करते हैं।

अनुच्छेद 136 के अनुसार उच्चतम न्यायालय भारत के सभी न्यायालयों व अधिकरणों के निर्णयों के विरुद्ध अपील हेतु विशेष इजाजत का प्रावधान करता है किन्तु सशस्त्र बलों तथा अधिकरणों के निर्णयों के विरुद्ध इसके अंतर्गत अनुमति नहीं है।

48. निम्नांकित में से कौनसा एक वक्तव्य सर्वोच्च न्यायालय के कार्यवाहक मुख्य न्यायाधीश की नियुक्ति के संदर्भ में सही नहीं है ?

- [a] किन्हीं परिस्थितियों के अन्तर्गत भारत के राष्ट्रपति को कार्यवाहक मुख्य न्यायाधीश नियुक्ति करने की शक्ति प्राप्त है।
 [b] भारत के मुख्य न्यायाधीश को कार्यवाहक मुख्य न्यायाधीश नियुक्त करने की शक्ति प्राप्त है।
 [c] यदि भारत के मुख्य न्यायाधीश का पद रिक्त हो तो कार्यवाहक मुख्य न्यायाधीश नियुक्त किया जा सकता है।
 [d] यदि भारत का मुख्य न्यायाधीश अपने कर्तव्य पालन में असमर्थ हो तो एक कार्यवाहक मुख्य न्यायाधीश की नियुक्ति की जा सकती है।

Sol. [B]

अनुच्छेद 126 के अनुसार कार्यकारी मुख्य न्यायमूर्ति की नियुक्ति भारत के राष्ट्रपति करते हैं।

49. निम्नलिखित में से कौनसा एक ऐसा मामला है जिसके बारे में राज्यपाल राष्ट्रपति को अभिर्शा नहीं कर सकता?

- [a] राज्य मंत्री परिषद् की बर्खास्तगी
 [b] उच्च न्यायालय के न्यायाधीशों को अपदस्थ करना
 [c] राज्य विधानसभा भंग करना
 [d] राज्य में संवैधानिक तंत्र विफल होने की घोषणा करना।

Sol. [B]

अनुच्छेद 217 प्रावधान करता है कि उच्च न्यायालय के न्यायाधीश को अपदस्थ अनुच्छेद 124 (4) में उल्लिखित उच्चतम न्यायालय के न्यायाधीश हेतु महाभियोग की रीति से किया जायेगा।

47. Which of the following pair is not correctly matched?

- [a] Appointment of acting Chief Justice - Article 124
 [b] Appointment of ad hoc Judges - Article 127
 [c] Supreme Court to be a court of record - Article 129
 [d] Special leave to appeal by the Supreme Court - Article 136

Sol. [A]

According to Article 126, the acting Chief Justice is appointed by the President of India.

According to Article 127, the Ad-hoc is appointed by the Chief Justice of India with the consent of the President.

According to Article 136, the Supreme Court provides for special leave to appeal against the decisions of all courts and tribunals in India, but against the decisions of the armed forces and tribunals, there is no permission under this.

48. Which of the following statement is not correct with regard to appointment of Acting Chief Justice of Supreme Court?

- [a] President of India has power to appoint Acting Chief Justice under certain conditions.
 [b] The Chief Justice of India has power to appoint Acting Chief Justice.
 [c] The Acting Chief Justice can be appointed if the office of the Chief Justice of India is vacant.
 [d] If Chief Justice of India is unable to perform his duties, an Acting Chief Justice can be appointed.

Sol. [B]

According to Article 126, the acting Chief Justice is appointed by the President of India.

49. In which of the following case a Governor cannot make a recommendation to the President?

- [a] Dismissal of the State Council of Ministers.
 [b] Removal of the Judges of the High Court.
 [c] Dissolution of the State Legislative Assembly.
 [d] Declaration of breakdown of the constitutional machinery in the State.

Sol. [B]

Article 217 provides that a Judge of a High Court shall be removed in the manner of impeachment for a Judge of the Supreme Court mentioned in Article 124(4).



50. 1. भारत या उसके किसी भी राज्य की संचित निधि से धन जारी किये जाने पर नियंत्रक एवं महालेखा परीक्षक का नियंत्रण होता है।
2. नियंत्रक एवं महालेखा परीक्षक का संबंध लेखा परीक्षण की अवस्था से है, जब किसी मद में धन का व्यय किया जा चुका हो।

उपर्युक्त में से सत्य कथन नहीं है:

- [a] केवल 1 [b] केवल 2
[c] 1 व 2 दोनों [d] इनमें से कोई नहीं

Sol. [A]

अनुच्छेद 283 (1) व 283 (2) प्रावधान करते हैं कि भारत या उसके किसी राज्य की संचित निधि से धन का निष्कासन संसद अथवा संबंधित राज्य विधान मंडल की अनुमति के द्वारा किया जायेगा।

नियंत्रक एवं महालेखा परीक्षक का कार्य केवल लेखा परीक्षण करने से है अर्थात् केन्द्र व राज्य की संचित निधि द्वारा किये गये खर्चों का परीक्षण करके जानकारी प्रदान करना कि सभी खर्च विधिसम्मत हुए हैं या नहीं।

51. नियंत्रक एवं महालेखा परीक्षक पद के संबंध में निम्नांकित तथ्यों पर विचार कीजिए-

1. इसे पद की शपथ राष्ट्रपति द्वारा दिलवायी जाती है।
2. इसका कार्यकाल 5 वर्ष अथवा 65 वर्ष की आयु जो पहले हो, होता है।

उपर्युक्त में से असत्य कथन है:

- [a] केवल 1 [b] केवल 2
[c] 1 व 2 दोनों [d] इनमें से कोई नहीं

Sol. [B]

अनुच्छेद 148 के अनुसार नियंत्रक एवं महालेखा परीक्षक को पद की शपथ राष्ट्रपति द्वारा दिलवायी जाती है।

भारत के नियंत्रक एवं महालेखा परीक्षक कार्यकाल 6 वर्ष अथवा 65 वर्ष की आयु जो पहले हो, होता है।

52. वर्तमान में भारत के नियंत्रक एवं महालेखा परीक्षक हैं-

- [a] राजीव महर्षि
[b] वी. नरहरि राव
[c] विनोद राय
[d] गिरीश चंद्र मुर्मू

Sol. [D]

वर्ष 2020 में श्री गिरीश चंद्र मुर्मू भारत के 14वें कैंग के रूप में नियुक्त किए गये हैं। ये ओडिशा राज्य से संबंधित है।

50. 1. The Comptroller and Auditor General has control over the release of money from the Consolidated Fund of India or any of its state's Consolidated Fund.
2. The Comptroller and Auditor General is concerned with the stage of audit, when money has been spent on any item.

Which of the above is incorrect statement:

- [a] 1 only [b] 2 only
[c] Both 1 and 2 [d] None of these

Sol. [A]

Articles 283 (1) and 283 (2) provide that withdrawal of money from the Consolidated Fund of India or any of its states shall be done with the permission of the Parliament or the concerned State Legislature.

The work of the Comptroller and Auditor General is only of auditing, that is, by examining the expenses incurred by the Consolidated Fund of the Center and the State, to provide information whether all the expenses have been legal or not.

51. Consider the following facts regarding the post of Comptroller and Auditor General-

1. It is administered the oath of office by the President.
2. Its tenure is 5 years or 65 years of age whichever is earlier.

The incorrect statement from the above is:

- [a] 1 only [b] 2 only
[c] Both 1 and 2 [d] None of the above

Sol. [B]

According to Article 148, the oath of office to the Comptroller and Auditor General is administered by the President.

The tenure of the Comptroller and Auditor General of India is 6 years or till the age of 65 years whichever is earlier.

52. Presently the Comptroller and Auditor General of India is-

- [a] Rajeev Mehrishi
[b] V. Narahari Rao
[c] Vinod Rai
[d] Girish Chandra Murmu

Sol. [D]

Girish Chandra Murmu has been appointed as 14th CAG of India .He is from Odisha.

53. भारत के महान्यायवादी पद के संबंध में अर्हताओं का चयन कीजिए-

1. किसी उच्च न्यायालय में, कम से कम 5 वर्षों तक न्यायाधीश रहा हो।
2. कम से कम 10 वर्षों तक उच्च न्यायालय में अधिवक्ता रहा हो।
3. राज्यपाल की राय में पारंगत विधिवेत्ता हो।

उपर्युक्त में से असत्य कथन है-

- [a] केवल 2 [b] केवल 2 व 3
[c] केवल 1 [d] केवल 3

Sol. [D]

भारत के महान्यायवादी पद पर नियुक्ति हेतु अनुच्छेद 124 (3) में उल्लिखित उच्चतम न्यायालय के न्यायाधीश हेतु अर्हतायें होनी चाहिए। वह राष्ट्रपति की राय में पारंगत विधि वेत्ता होना चाहिए।

54. 1. महान्यायवादी की नियुक्ति राष्ट्रपति की विवेकाधिकार शक्तियों के अन्तर्गत आती है।
2. महान्यायवादी का कार्यकाल 6 वर्ष या 65 वर्ष आयु तक होता है।

उपर्युक्त में से सत्य कथन बताइए-

- [a] केवल 1 [b] केवल 2
[c] 1 व 2 दोनों [d] इनमें से कोई नहीं

Sol. [D]

- महान्यायवादी की नियुक्ति संघ मंत्रिमंडल की सलाह पर राष्ट्रपति द्वारा की जाती है।
- महान्यायवादी के वेतन, भत्तों का निर्धारण राष्ट्रपति द्वारा किया जाता है।
- महान्यायवादी के कार्यकाल का उल्लेख संविधान में नहीं है। वह राष्ट्रपति के प्रसाद पर्यन्त अपने पद पर कार्य करता है।

55. निम्नलिखित में से किन-किन विधेयकों में राष्ट्रपति की पूर्व अनुशंसा की आवश्यकता होती है:

1. नए राज्यों के निर्माण से संबंधी विधेयक
2. संविधान संशोधन विधेयक
3. धन विधेयक
4. संचित निधि में से व्यय से संबंधित विधेयक

- [a] केवल 1, 2 व 3 [b] केवल 2, 3 व 4
[c] केवल 1, 3 व 4 [d] केवल 1, 2 व 4

53. Select the qualifications regarding the post of Attorney General of India-

1. Must have been a judge of a High Court for at least 5 years.
2. Must have been an advocate of High Court for at least 10 years.
3. Should be an distinguished jurist in the opinion of the Governor.

Which of the above is incorrect statement-

- [a] 2 only [b] 2 and 3 only
[c] 1 only [d] 3 only

Sol. [D]

For Appointment to the post of Attorney General of India one should have the qualifications for a Judge of the Supreme Court mentioned in Article 124(3). He must be an distinguished jurist in the opinion of the President.

54. 1. The appointment of the Attorney General comes under the discretionary powers of the President.
2. The tenure of Attorney General is fixed for 6 years or upto age of 65 years.

Select the correct statement from the above-

- [a] 1 only [b] 2 only
[c] Both 1 and 2 [d] None of these

Sol. [D]

- The Attorney General is appointed by the President on the advice of the Union Cabinet.
- The salary and allowances of the Attorney General are fixed by the President.
- The tenure of the Attorney General is not mentioned in the constitution. He serves on his post till the pleasure of the President.

55. Which of the following Bills require the prior recommendation of the President?

1. Bill related to creation of new states
2. Constitution Amendment Bill
3. Money Bill
4. Bills relating to expenditure from the Consolidated Fund

- [a] 1, 2 and 3 only [b] 2, 3 and 4 only
[c] 1, 3 and 4 only [d] 1, 2 and 4 only



Sol. [C]

- राष्ट्रपति के पूर्वानुमति से संबंधित विधेयकों में निम्नलिखित भी उल्लेखनीय है- वित्त विधेयक (प्रथम श्रेणी), अनुच्छेद 31 A से संबंधित विधान, कर-आरोपण की वस्तुओं से संबंधित कोई भी विधेयक, जिनमें राज्यों की रुचि है, राज्य विधेयक, जो व्यापार, वाणिज्य आदि की स्वतंत्रता को बाधित करते हैं [अनु. 19 (1)g], साधारण विधेयक, जिनमें संचित निधि से धनाहरण किया जाना है।
- संविधान संशोधन विधेयकों में राष्ट्रपति की पूर्व अनुशांसा की आवश्यकता नहीं होती है।

56. 'दण्डादेश की प्रकृति में परिवर्तन किए बिना उसकी मात्रा कम करना' निम्नलिखित में से किस शब्दावली से संबंधित है?

- [a] प्रविलम्बन [b] विराम
[c] परिहार [d] लघुकरण

Sol. [C]

परिहार का तात्पर्य - दण्डादेश की प्रकृति को परिवर्तित किए बिना उसकी अवधि को कम करने से हैं, जैसे 5 वर्षों के कारावास को 1 वर्ष में परिवर्तित करना।

57. निम्नलिखित में से कौनसे राष्ट्रपति, उप-राष्ट्रपति के पद पर नहीं रहे हैं:

- [a] वी. वी. गिरी
[b] जाकिर हुसैन
[c] के. आर. नारायणन
[d] फखरुद्दीन अली अहमद

Sol. [D]

निम्नांकित राष्ट्रपति, उप-राष्ट्रपति के पद पर नहीं रहे-

1. डॉ. राजेन्द्र प्रसाद
2. फखरुद्दीन अली अहमद
3. नीलम संजीव रेड्डी
4. ज्ञानी जैलसिंह

58. निम्नलिखित में से असुमेलित युग्म है-

- | राष्ट्रपति | संबंधित तथ्य |
|---------------------------------|--|
| [a] वी. वी. गिरी | - स्वतंत्र प्रत्याशी के रूप में राष्ट्रपति निर्वाचित |
| [b] नीलम संजीव रेड्डी | - निर्विरोध निर्वाचित राष्ट्रपति |
| [c] डॉ. एस. राधा कृष्णन | - लगातार दो बार निर्वाचित राष्ट्रपति |
| [d] न्यायमूर्ति एम. हिदायतुल्ला | - दो बार दो भिन्न रूपों (मुख्य न्यायाधीश, उपराष्ट्रपति) में राष्ट्रपति का कार्यभार ग्रहण किया। |

Sol. [C]

- The following are also noteworthy in the bills related to the prior approval of the President - Finance Bill (First Class), Article 31A. Legislation relating to any Bill relating to objects of taxation in which the States are interested. State Bills which restrict the freedom of trade, commerce, etc. withdrawal from the Consolidated Fund.
- Constitution Amendment Bills do not require prior recommendation of the President.

56. 'Merely reducing the sentence without changing its nature' is denoted by which of the following terms?

- [a] Reprieve [b] Respite
[c] Remission [d] Commute

Sol. [C]

Remission means reducing the term of the sentence without changing its nature, such as converting 5 years of imprisonment into 1 year.

57. Which of the following Presidents has not held the office of Vice-President:

- [a] V.V. Giri
[b] Zakir Hussain
[c] K. R. Narayanan
[d] Fakhruddin Ali Ahmed

Sol. [D]

The following Presidents had not held the office of Vice-President-

1. Dr. Rajendra Prasad
2. Fakhruddin Ali Ahmed
3. Neelam Sanjeeva Reddy
4. Giani Zail Singh

58. The mismatched pair among the following is-

- | President | Related Fact |
|-----------------------------|---|
| [a] V. V. Giri | - President elected as an independent candidate |
| [b] Neelam Sanjeeva Reddy | - President elected as unopposed |
| [c] Dr. S. Radha Krishnan | - Consecutively Elected twice as president |
| [d] Justice M. Hidayatullah | - Took charge of the President twice in two different forms (as CJL, Vice President). |

Sol. [C]

डॉ. एस. राधाकृष्णन एक बार राष्ट्रपति पद पर रहे हैं तथा लगातार दो बार उप-राष्ट्रपति के रूप में कार्य किया है।

राष्ट्रपति डॉ. राजेन्द्र प्रसाद दो बार लगातार निर्वाचित हुए हैं।

एम. हिदायतुल्ला ने 1969 में मुख्य न्यायाधीश तथा 1982 में उप-राष्ट्रपति के रूप में राष्ट्रपति के कार्यों का सम्पादन किया है।

वी. वी. गिरी ने निर्दलीय उम्मीदवार के रूप में (1969-74) चुनाव में सफलता प्राप्त की थी।

59. 1. संविधान में उप-राष्ट्रपति के लिए परिलब्धियों एवं भत्ते आदि की व्यवस्था नहीं है।
2. उप-राष्ट्रपति को राज्यसभा का पदेन सभापति होने के रूप में वेतन मिलता है।
3. कार्यवाहक राष्ट्रपति के रूप में कार्य करने पर उप-राष्ट्रपति को राष्ट्रपति को प्राप्त होने वाले वेतन भत्ते मिलते हैं।

उपर्युक्त में से सत्य कथन बताइए।

- [a] केवल 1 व 2 [b] केवल 3
[c] केवल 2 व 3 [d] उपर्युक्त सभी

Sol. [D]

अनुच्छेद 65 (3) के अनुसार कार्यवाहक राष्ट्रपति के रूप में कार्य करने पर उपराष्ट्रपति को राष्ट्रपति को प्राप्त होने वाले वेतन भत्ते मिलते हैं।

अनुच्छेद 64 प्रावधान करता है कि उपराष्ट्रपति को अनुच्छेद 97 के अनुसार राज्यसभा के सभापति को दिये जाने वाले वेतन, भत्ते प्रदान किये जायेंगे।

60. उप-राष्ट्रपति के निर्वाचक मंडल में सम्मिलित होते हैं-

- [a] केवल राज्यसभा के निर्वाचित सदस्य
[b] केवल संसद के निर्वाचित व मनोनीत सदस्य
[c] केवल संसद व विधानसभा के निर्वाचित सदस्य
[d] केवल राज्यसभा के निर्वाचित व मनोनीत सदस्य

Sol. [B]

उप-राष्ट्रपति के निर्वाचन में संसद के दोनों सदनों (राज्यसभा और लोकसभा) के निर्वाचित व मनोनीत सभी सदस्य भाग लेते हैं। यह अप्रत्यक्ष निर्वाचन आनुपातिक प्रतिनिधित्व पद्धति के अनुसार एकल संक्रमणीय मत पद्धति द्वारा होता है।

Sol. [C]

Dr. S. Radhakrishnan has held the office of the President once and has served as the Vice-President for two consecutive terms.

President Dr. Rajendra Prasad has been elected for two consecutive terms.

M. Hidayatullah has performed the functions of President in 1969 as Chief Justice and in 1982 as Vice-President.

V.V.Giri was successful in the election (1969-74) as an independent candidate.

59. 1. There is no provision for emoluments and allowances etc. for the Vice-President in the constitution.
2. The Vice-President draws salary as the ex-officio Chairman of the Rajya Sabha.
3. As an acting President, the Vice President gets the salary and allowances as received by the President.

Select the correct statement from the above.

- [a] 1 and 2 only [b] 3 only
[c] 2 and 3 only [d] All of the above

Sol. [D]

According to Article 65 (3), the Vice President gets the salary and allowances received by the President while working as an acting President.

Article 64 provides that the Vice-President shall be paid the salary and allowances given to the Chairman of the Rajya Sabha as per Article 97.

60. The Electoral College of the Vice-President consists of-

- [a] Elected Member of Rajya Sabha only
[b] Elected and Nominated Member of Parliament only
[c] Elected members of Parliament and Legislative Assembly only
[d] Elected and Nominated Members of Rajya Sabha only

Sol. [B]

All the elected and nominated members of both the Houses of the Parliament (Rajya Sabha and Lok Sabha) participate in the election of the Vice-President. This indirect election is done by the single transferable vote system according to the proportional representation method.



61. उप-राष्ट्रपति का सही कालानुक्रम वाला विकल्प है-
- [a] आर. वेंकटरमन-एम हिदायतुल्ला-जी.एस पाठक-कृष्णकांत
 [b] मो. हामिद अंसारी-बी.एस.शेखावत-वेंकैया नायडू-के. आर. नारायणन
 [c] बी.डी. जत्ती-डॉ. शंकरदयाल शर्मा-कृष्णकांत-वेंकैया नायडू
 [d] वी. वी. गिरी-डॉ. जाकिर हुसैन-आर. वेंकटरमन-मो. हामिद अंसारी

Sol. [C]

भारत के उपराष्ट्रपति पद पर निर्वाचित व्यक्तियों की सूची निम्नानुसार है-

वर्ष	उप-राष्ट्रपति
1952	डॉ. एस. राधाकृष्णन
1957	डॉ. एस. राधाकृष्णन
1962	डॉ. जाकिर हुसैन
1967	वी. वी. गिरी
1969	जी. एस. पाठक
1974	बी. डी. जत्ती
1979	एम. हिदायतुल्ला
1984	आर. वेंकटरमन
1987	डॉ. शंकरदयाल शर्मा
1992	के. आर. नारायणन
1997	कृष्णकांत
2002	बी. एस. शेखावत
2007	मो. हामिद अंसारी
2012	मो. हामिद अंसारी
2017	वेंकैया नायडू
2022	जगदीप धनखड़

62. निम्नलिखित कथनों पर विचार कीजिए-

- उप-राष्ट्रपति को हटाने की शक्ति केवल राज्यसभा में निहित है।
- उपराष्ट्रपति को पद से हटाने के कारण का उल्लेख संविधान में नहीं है।

उपर्युक्त में से सही कथन है।

- [a] केवल 1 [b] केवल 2
 [c] 1 व 2 दोनों [d] न तो 1 न ही 2

Sol. [B]

- उपराष्ट्रपति के कार्यकाल एवं हटाने की प्रक्रिया का उल्लेख अनुच्छेद 67 में है।
- उपराष्ट्रपति को हटाने का प्रस्ताव केवल राज्यसभा में पेश किया जा सकता है।
- यह प्रस्ताव राज्यसभा में प्रभावी बहुमत से तथा लोकसभा में साधारण बहुमत से अनुमोदित किया जाना आवश्यक है।

61. The correct chronological order of the Vice Presidents is -

- [a] R.Venkataraman-M.Hidayatullah-G.S. Pathak-Krishnakant
 [b] Mohd. Hamid Ansari-B.S.Shekhawat-Venkaiah Naidu-K.R. Narayanan
 [c] B.D. Jatti-Dr. Shankardayal Sharma-Krishnakant-Venkaiah Naidu
 [d] V.V.Giri-Dr. Zakir Hussain-R. Venkataraman -Mo. Hamid Ansari

Sol. [C]

The list of persons elected to the post of Vice President of India is as follows-

Years	Vice president
1952	Dr. S. Radhakrishnan
1957	Dr. S. Radhakrishnan
1962	Dr. Zakir Hussain
1967	V. V. Giri
1969	G. S. Pathak
1974	B. D. Jatti
1979	M. Hidayatullah
1984	R. Venkataraman
1987	Dr. Shankardayal Sharma
1992	K. R. Narayanan
1997	Krishnakant
2002	B. S. Shekhawat
2007	Mohd. Hamid Ansari
2012	Mohd. Hamid Ansari
2017	Venkaiah Naidu
2022	Jagdeep Dhankhar

62. Consider the following statements-

- The power to remove the Vice-President is vested only in the Rajya Sabha.
- The reason for the removal of the Vice President from the post is not mentioned in the constitution.

Which of the above is the correct statement?

- [a] 1 only [b] 2 only
 [c] Both 1 and 2 [d] Neither 1 nor 2

Sol. [B]

- The procedure for the tenure and removal of the Vice President is mentioned in Article 67.
- The motion for the removal of the Vice President can be moved only in the Rajya Sabha.
- This proposal needs to be approved by an effective majority in the Rajya Sabha and by a simple majority in the Lok Sabha.

63. सर्वोच्च न्यायालय द्वारा संविधान के आधारभूत ढाँचे की परिकल्पना किस वाद के तहत की गई?

- [a] ए. के. गोपालन बनाम मद्रास राज्य
[b] गोलकनाथ बनाम पंजाब राज्य
[c] केशवानन्द भारती बनाम केरल राज्य
[d] सज्जन सिंह बनाम राजस्थान राज्य

Sol. [C]

उच्चतम न्यायालय ने केशवानंद भारती बनाम केरल राज्य मामले (24 अप्रैल 1973) में निर्णय दिया गया कि संसद मूल अधिकारों सहित संविधान के विभिन्न उपबंधों में ऐसे संशोधन नहीं कर सकती जिससे संविधान का मूल तत्व या आधारभूत ढाँचा प्रभावित हो।

64. राष्ट्रपति के निर्वाचन मंडल से संबंधित निम्नलिखित प्रावधानों पर विचार कीजिए-

1. संसद के दोनों सदनों के निर्वाचित सदस्य
2. राज्य विधानसभा के निर्वाचित सदस्य
3. केन्द्रशासित प्रदेशों दिल्ली व पुडुचेरी विधानसभाओं के निर्वाचित सदस्य

उपर्युक्त में से कौनसे प्रावधान भारत के मूल संविधान में थे-

- [a] केवल 1 व 2 [b] केवल 1
[c] केवल 2 व 3 [d] उपर्युक्त सभी

Sol. [A]

- राष्ट्रपति के निर्वाचन मंडल में, 'केन्द्रशासित प्रदेशों दिल्ली तथा पुदुचेरी विधानसभाओं के निर्वाचित सदस्य' का प्रावधान 70वें संविधान संशोधन अधिनियम, 1992 द्वारा जोड़ा गया जो 01 जून, 1995 से प्रभावी हुआ।

65. विपक्ष के नेता के बारे में निम्नलिखित कथनों पर विचार करें:

1. भारत के संविधान में विपक्ष के नेता के पद का उल्लेख नहीं है।
2. वे कैबिनेट मंत्री के बराबर वेतन, भत्ते और अन्य सुविधाएं पाने के हकदार हैं।

ऊपर दिए गए कथनों में से कौन सा/से सही है/हैं?

- [a] केवल 1 [b] केवल 2
[c] 1 और 2 दोनों [d] न तो 1 न ही 2

63. Under which case the basic structure of the constitution was envisaged by the Supreme Court?

- [a] A. K. Gopalan Vs. State of Madras
[b] Golaknath Vs. State of Punjab
[c] Kesavananda Bharathi Vs. State of Kerala
[d] Sajjan Singh Vs. State of Rajasthan

Sol. [C]

The Supreme Court in Kesavananda Bharti v. State of Kerala (24 April 1973) decided that the Parliament cannot amend various provisions of the Constitution, including the Fundamental Rights, in such a way as to affect the basic substance or basic structure of the Constitution.

64. Consider the following provisions related to the Electoral College of the President-

1. Elected members of both the Houses of Parliament
2. Elected members of the State Legislative Assembly
3. Elected members of the Union Territories of Delhi and Puducherry Legislative Assemblies

Which of the above provisions were in the original constitution of India-

- [a] 1 and 2 only [b] 1 only
[c] 2 and 3 only [d] All of the above

Sol. [A]

- In the Electoral College of the President, the provision of 'elected members of the Legislative Assemblies of the Union Territories of Delhi and Puducherry' was added by the 70th Constitutional Amendment Act, 1992 which came into effect from June 01, 1995.

65. Consider the following statements about the Leader of the Opposition:

1. The office of the leader of the Opposition is not mentioned in the Constitution of India.
2. They are entitled to the salary, allowances and other facilities equivalent to that of a cabinet minister.

Which of the statements given above is/are correct?

- [a] 1 only [b] 2 only
[c] Both 1 and 2 [d] Neither 1 nor 2



Sol. [C]

सदन के नेता और विपक्ष के नेता के पदों का उल्लेख भारत के संविधान में नहीं किया गया है, उनका उल्लेख क्रमशः सदन के नियमों और संसदीय कानून में किया गया है। अतः कथन 1 सही है।

सदन के नेता:

प्रधानमंत्री जिस सदन का सदस्य होता है उस सदन का नेता भी होता है। दूसरे सदन में प्रधानमंत्री द्वारा नामित सदस्य जो एक मंत्री होता है सदन का नेता होता है।

• **विपक्ष के नेता:**

- संसद के प्रत्येक सदन में 'विपक्ष का नेता' होता है।
- सबसे बड़े विपक्षी दल के नेता को, जिसके पास सदन की कुल संख्या के दसवें हिस्से से कम सीटें नहीं हैं, उस सदन में विपक्ष के नेता के रूप में मान्यता दी जाती है।
- उनका मुख्य कार्य सरकार की नीतियों की रचनात्मक आलोचना करना और एक वैकल्पिक सरकार प्रदान करना है।
- वे कैबिनेट मंत्री के बराबर वेतन, भत्ते और अन्य सुविधाओं के भी हकदार हैं।

66. **कथन A:** राष्ट्रपति पर संविधान का अतिक्रमण करने पर महाभियोग चलाकर उसे पद से हटाया जा सकता है।

कारण R: मूल संविधान में 'संविधान का अतिक्रमण' वाक्य को परिभाषित कर विभिन्न प्रावधानों का उल्लेख किया गया है।

[a] A व R दोनों सही हैं, R, A का सही स्पष्टीकरण है।

[b] A व R दोनों सही हैं R, A का सही स्पष्टीकरण नहीं है।

[c] A सही है, R गलत है।

[d] R सही है, A गलत है।

Sol. [C]

- अनुच्छेद 56 राष्ट्रपति महाभियोग का आधार संविधान का अतिक्रमण होगा।
- संविधान में 'संविधान का अतिक्रमण' वाक्य को परिभाषित नहीं किया है। अभी तक किसी भी राष्ट्रपति पर महाभियोग नहीं चलाया गया है।

67. **राष्ट्रपति के पद हेतु अर्हताओं से संबंधित सत्य कथन का चुनाव कीजिए-**

1. वह 35 वर्ष की आयु पूर्ण कर चुका हो।
2. वह राज्यसभा का सदस्य निर्वाचित होने के लिए अर्हित हो।
3. वह संघ सरकार में अथवा किसी राज्य सरकार में अथवा किसी स्थानीय प्राधिकरण में लाभ के पद पर न हो।
4. एक वर्तमान राष्ट्रपति अथवा उपराष्ट्रपति, किसी राज्य का राज्यपाल और संघ अथवा राज्य का मंत्री किसी लाभ के पद पर नहीं माना जाता।

कूट-

[a] केवल 2, 3 व 4 [b] केवल 1, 2 व 4

[c] केवल 1, 3 व 4 [d] उपर्युक्त सभी

Sol. [C]

The offices of the leader of the House and the leader of the Opposition are not mentioned in the Constitution of India, they are mentioned in the Rules of the House and Parliamentary Statute respectively. Hence statement 1 is correct.

Leader of the House:

- The Prime Minister is the leader of the House of which he is a member. In the second house, a member nominated by the prime minister, who is a minister, is the leader of the house.
- **Leader of the Opposition:**
- In each House of Parliament, there is the 'Leader of the Opposition'.
- The leader of the largest Opposition party having not less than one-tenth seats of the total strength of the House is recognized as the leader of the Opposition in that House.
- His main functions are to provide constructive criticism of the policies of the government and to provide an alternative government.
- They are also entitled to the salary, allowances, and other facilities equivalent to that of a cabinet minister.

66. **Assertion A:** The President can be removed from office by impeachment process for violation of the constitution.

Reason R: The term 'Violation of the constitution' has been defined and various provisions have been mentioned in the original constitution.

[a] Both A and R are true and R is correct explanation of A.

[b] Both A and R are true but R is not correct explanation of A.

[c] A is true but R is wrong

[d] R is true but A is wrong

Sol. [C]

- Under Article 56, the ground of impeachment of the President shall be violation of the Constitution.
- The term 'violation of the constitution' has not been defined in the constitution. So far no President has been impeached.

67. **Select the correct statement related to the qualifications for the post of President-**

1. He has completed the age of 35 years.
2. He is qualified to be a member of Rajya Sabha.
3. He should not hold an office of profit in the Union Government or in any State Government or in any local authority.
4. A sitting President or Vice-President, Governor of a State and Minister of the Union or a State is not considered to hold any office of profit.

Code-

[a] 2, 3 and 4 only [b] 1, 2 and 4 only

[c] 1, 3 and 4 only [d] All of the above



Sol. [C]

- वह भारत का नागरिक हो।
- वह लोकसभा का सदस्य निर्वाचित होने के लिए अर्हित हो।

68. राष्ट्रपति की पदावधि से संबंधित असत्य कथनों का चुनाव कीजिए-

1. राष्ट्रपति अपने पाँच वर्ष के कार्यकाल के उपरांत भी पद पर बना रह सकता है जब तक उसका उत्तराधिकारी पद ग्रहण न कर ले।
2. राष्ट्रपति के कार्यकाल का उल्लेख अनुच्छेद 56 में है।

[a] केवल 1

[b] केवल 2

[c] 1 व 2 दोनों

[d] न तो 1 न ही 2

Sol. [D]

1. अनुच्छेद 56 (1) में राष्ट्रपति के कार्यकाल (पद ग्रहण की तारीख से 5 वर्ष की अवधि) का उल्लेख है।
2. अनुच्छेद 56 (1)(c) के अनुसार राष्ट्रपति, अपने पद की अवधि समाप्त हो जाने पर भी तब तक पद धारण करता रहेगा जब तक उसका उत्तराधिकारी अपना पद ग्रहण नहीं कर लेता है।

69. उप-राष्ट्रपति के पद से संबंधित निम्नलिखित कथनों पर विचार कर सत्य कथन चुनिए-

1. भारत के उप-राष्ट्रपति का पद, कनाडा के उप-राष्ट्रपति के मॉडल पर आधारित है।
2. भारत का उपराष्ट्रपति कार्यवाहक राष्ट्रपति के रूप में तब तक कार्य करता है, जब तक कि नया राष्ट्रपति कार्यभार ग्रहण न कर ले।

[a] केवल 1

[b] केवल 2

[c] केवल 1 व 2

[d] न तो 1 न ही 2

Sol. [B]

1. भारत के उपराष्ट्रपति का पद अमेरिका के उपराष्ट्रपति के मॉडल पर आधारित है।
2. अनुच्छेद 65 (1) - राष्ट्रपति का पद रिक्त (मृत्यु, पदत्याग या पद से हटाये जाने पर) होने पर उपराष्ट्रपति तब तक राष्ट्रपति के रूप में कार्य करेगा जब तक कि नया राष्ट्रपति पदभार ग्रहण न कर ले।
3. अनुच्छेद 65 (2) - राष्ट्रपति अपने कर्तव्यों का निर्वहन करने में असमर्थ (अनुपस्थिति, बिमारी या अन्य कारण) हो तो उप-राष्ट्रपति तब तक राष्ट्रपति कर्तव्यों का निर्वहन करेगा, जब तक कि राष्ट्रपति पुनः अपने कर्तव्यों को संभाल ना ले।

Sol. [C]

- He should be a citizen of India.
- He is qualified to be elected as a member of the Lok Sabha.

68. Choose the incorrect statements related to the term of office of the President-

1. The President may continue to hold office even after his term of five years, until his successor enters upon the office.
2. The tenure of the President is mentioned in Article 56.

[a] 1 only

[b] 2 only

[c] Both 1 and 2

[d] Neither 1 nor 2

Sol. [D]

1. Article 56 (1) mentions the tenure of the President (a period of 5 years from the date of assuming office).
2. According to Article 56 (1) (c), the President, even after the expiration of his term of office, will continue to hold office until his successor enters upon his office.

69. Consider the following statements regarding the post of Vice-President and choose the correct statement-

1. The office of the Vice-President of India is based on Canadian model of the Vice-President.
2. The Vice President of India acts as the Acting President till a new President takes over.

[a] 1 only

[b] 2 only

[c] Both 1 and 2

[d] Neither 1 nor 2

Sol. [B]

1. The post of the Vice President of India is based on the model of the Vice President of America.
2. Article 65 (1) - When the office of the President becomes vacant (due to death, resignation or removal from office), the Vice President will act as the President until the new President assumes office.
3. Article 65 (2) - If the President is unable to discharge his duties (absence, illness or other reason), then the Vice-President will discharge the duties of the President until the President resumes his duties.



70. महान्यायवादी के नियुक्ति व कार्यकाल के संबंध में निम्नलिखित कथनों पर विचार कीजिए।

1. महान्यायवादी (अटॉर्नी जनरल) की नियुक्ति राष्ट्रपति द्वारा होती है।
2. महान्यायवादी के लिए उन योग्यताओं का होना आवश्यक है जो उच्च न्यायालय के किसी न्यायाधीश की नियुक्ति के लिए होती है।
3. महान्यायवादी प्रधानमंत्री को अपना त्याग-पत्र सौंपकर पदमुक्त हो सकता है।

सत्य कथन को चुनिए-

- [a] केवल 1 व 2 [b] केवल 1
[c] केवल 2 व 3 [d] केवल 2

Sol. [B]

- महान्यायवादी की नियुक्ति राष्ट्रपति द्वारा होती है। उसमें उन योग्यताओं का होना आवश्यक है, जो उच्चतम न्यायालय के किसी न्यायाधीश की नियुक्ति के लिए आवश्यक होती है।
- महान्यायवादी राष्ट्रपति को अपना त्याग-पत्र देकर पद-मुक्त हो सकता है।

71. कथन A: जनवरी, 1950 में गठित 'उच्चतम न्यायालय' का क्षेत्राधिकार भारत सरकार अधिनियम, 1935 द्वारा गठित 'संघीय न्यायालय' से ज्यादा व्यापक था।

कारण R: उच्चतम न्यायालय ने ब्रिटेन के प्रिवी काउंसिल का स्थान ग्रहण किया था।

- [a] A व R दोनों सही है तथा R, A का सही स्पष्टीकरण है।
[b] A व R दोनों सही है R, A का सही स्पष्टीकरण नहीं है।
[c] A सही है, R गलत है।
[d] R सही है, A गलत है।

Sol. [A]

1. भारतीय स्वतंत्रता अधिनियम 1935 द्वारा गठित संघीय न्यायालय (फेडरल कोर्ट) भारत में स्थित सर्वोच्च न्यायिक निकाय था जिसमें फैसलों के विरुद्ध ब्रिटेन की 'प्रिवी काउंसिल' में अपील की जा सकती थी।
2. जनवरी 1950 में गठित सर्वोच्च न्यायालय ने ब्रिटेन की 'प्रिवी काउंसिल' का स्थान लिया अतः इसका क्षेत्राधिकार फेडरल कोर्ट से अधिक था।

70. Consider the following statements regarding the appointment and tenure of the Attorney General.

1. The Attorney General is appointed by the President.
2. The Attorney General must possess the qualifications required for the appointment of a Judge of a High Court.
3. The Attorney General may resign by submitting his resignation to the Prime Minister.

Choose the correct statement-

- [a] 1 and 2 only [b] 1 only
[c] 2 and 3 only [d] 2 only

Sol. [B]

- The Attorney General is appointed by the President. He must have those qualifications, which are necessary for the appointment of a judge of the Supreme Court.
- The Attorney General can hold office by submitting his resignation to the President.

71. Assertion A: The jurisdiction of the 'Supreme Court' constituted in January 1950 was wider than that of the 'Federal Court' constituted by the Government of India Act, 1935.

Reason R: The Supreme Court had replaced the Privy Council of Britain.

- [a] Both A and R are true and R is correct explanation of A.
[b] Both A and R are true but R is not correct explanation of A.
[c] A is true but R is wrong
[d] R is true but A is wrong

Sol. [A]

1. The Federal Court (Federal Court) constituted by the Indian Independence Act 1935 was the highest judicial body located in India, in which appeals could be made against the decisions in the 'Privy Council' of Britain.
2. The Supreme Court, formed in January 1950, took the place of Britain's 'Privy Council', so its jurisdiction was more than that of the Federal Court.



72. गणपूर्ति पूरा न होने की स्थिति में निम्नलिखित में से कौन अस्थायी काल के लिए उच्चतम न्यायालय में तदर्थ न्यायाधीश की नियुक्ति करता है?

- [a] राष्ट्रपति
[b] प्रधानमंत्री
[c] विधि एवं न्याय मंत्री
[d] भारत का मुख्य न्यायाधीश

Sol. [D]

अनुच्छेद 127 - उच्चतम न्यायालय गणपूर्ति को पूरा करने हेतु भारत का मुख्य न्यायाधीश किसी उच्च न्यायालय के किसी न्यायाधीश को अस्थायी काल के लिए उच्चतम न्यायालय में तदर्थ न्यायाधीश नियुक्त कर सकता है। ऐसा वह संबंधित उच्च न्यायालय के मुख्य न्यायाधीश के परामर्श एवं राष्ट्रपति की पूर्वानुमति के बाद ही कर सकता है।

73. वाक् एवं अभिव्यक्ति की स्वतंत्रता पर लागू युक्तियुक्त निर्बंधनों में से कौनसे मूल संविधान का हिस्सा थे?

1. संप्रभुता और अखण्डता
2. राज्य की सुरक्षा
3. मानहानि
4. न्यायालय की अवमानना

- [a] 1, 2, 3 [b] 1, 2, 4
[c] 2, 3, 4 [d] 1, 2, 3, 4

Sol. [C]

अनुच्छेद 19 (1) (क), वाक् एवं अभिव्यक्ति की स्वतंत्रता का अधिकार प्रदान करता है जो अनुच्छेद 19 (2) में उल्लिखित युक्तियुक्त निर्बंधनों के अधीन है-

1. मूल संविधान में उल्लिखित निर्बंधन:-
 - राज्य की सुरक्षा
 - न्यायालय की अवमानना
 - मानहानि
 - सदाचार / नैतिकता
2. प्रथम संविधान संशोधन, 1951 द्वारा शामिल निर्बंधन-
 - विदेशी राज्यों के साथ मैत्रीपूर्ण संबंध
 - सार्वजनिक व्यवस्था
 - अपराध उद्दीपन
3. 16 वें संविधान संशोधन, 1963 द्वारा संप्रभुता और अखण्डता को निर्बंधन के रूप में शामिल किया गया।

72. In case of non-fulfillment of quorum, who among the following appoints Ad-hoc Judge in the Supreme Court for a temporary period?

- [a] President
[b] Prime Minister
[c] Law and Justice Minister
[d] Chief Justice of India

Sol. [D]

Article 127 - The Chief Justice of India can appoint a judge of a High Court to be an ad hoc judge in the Supreme Court for a temporary period to fulfill the quorum of the Supreme Court. He can do so only after consultation with the Chief Justice of the High Court concerned and with the recommendation of the President.

73. Which of the reasonable restrictions on freedom of speech and expression were part of the original Constitution?

1. Sovereignty and integrity
2. Security of the State
3. Defamation
4. Contempt of Court

- [a] 1, 2, 3 [b] 1, 2, 4
[c] 2, 3, 4 [d] 1, 2, 3, 4

Sol. [C]

Article 19(1) (a) provides for the right to freedom of speech and expression subject to the reasonable restrictions mentioned in Article 19(2)-

1. Restrictions mentioned in the original constitution:-
 - State Security
 - contempt of court
 - defamation
 - Virtue / Morality
2. Restrictions included by the First Constitutional Amendment, 1951-
 - Friendly relations with foreign states
 - public order
 - guilt provocation
3. Sovereignty and integrity were included as restrictions by the 16th Constitutional Amendment, 1963.



74. निम्नलिखित में से किन मुकदमों में न्यायिक समीक्षा की शक्ति का उपयोग किया गया है-

1. गोलकनाथ मामला (1967)
2. बैंक राष्ट्रीयकरण केस (1970)
3. प्रिविपर्स उन्मूलन मामला (1971)
4. केशवानंद भारती केस (1973)
5. मिनर्वा मिल्स मामला (1980)

- [a] केवल 1 व 4 [b] केवल 1, 4 व 5
[c] केवल 2, 3 व 4 [d] उपर्युक्त सभी

Sol. [D]

उपर्युक्त सभी वाद में सर्वोच्च न्यायालय ने अपनी न्यायिक समीक्षा की शक्ति का उपयोग किया है।

75. निम्नलिखित में से असत्य कथन को चुनिए-

1. संविधान में 'न्यायिक समीक्षा' शब्द का उपयोग कहीं नहीं हुआ है।
2. संविधान के विभिन्न अनुच्छेदों से सर्वोच्च न्यायालय व उच्च न्यायालयों को न्यायिक समीक्षा की शक्ति प्राप्त होती है।

- [a] केवल 1 [b] केवल 2
[c] 1 व 2 दोनों [d] न तो 1 न ही 2

Sol. [D]

संविधान में न्यायिक समीक्षा शब्द का प्रयोग नहीं किया गया। किन्तु संविधान के अनेक अनुच्छेद जैसे-अनुच्छेद-13, 32, 226, 131-136 आदि से न्यायालय को न्यायिक समीक्षा की शक्ति प्राप्त होती है जो संविधान का आधारभूत ढांचा है।

76. निम्नलिखित में से कितने युग्म सुमेलित है।

1. प्रथम न्यायाधीश मामला - 1985
2. द्वितीय न्यायाधीश मामला - 1995
3. तृतीय न्यायाधीश मामला - 1999

- [a] केवल दो [b] केवल एक
[c] केवल तीन [d] उपर्युक्त में से कोई नहीं

Sol. [D]

प्रथम न्यायाधीश मामला - 1982

द्वितीय न्यायाधीश मामला - 1993

तृतीय न्यायाधीश मामला - 1998

अतः एक भी युग्म सुमेलित नहीं है।

74. In which of the following cases, the power of judicial review has been used-

1. Golaknath Case (1967)
2. Bank Nationalization Case (1970)
3. Privy purse Abolition Case (1971)
4. Kesavananda Bharti Case (1973)
5. Minerva Mills Case (1980)

- [a] 1 and 4 only [b] 1, 4 and 5 only
[c] 2, 3 and 4 only [d] All of the above

Sol. [D]

In all the above cases, the Supreme Court has exercised its power of judicial review.

75. Choose the incorrect statement from the following-

1. The word 'Judicial Review' is nowhere used in the Constitution.
2. The Supreme Court and the High Courts the attain the power of judicial review from various articles of the Constitution.

- [a] 1 only [b] 2 only
[c] Both 1 and 2 [d] Neither 1 nor 2

Sol. [D]

The word judicial review was not used in the constitution. But from many articles of the constitution like-Article-13, 32, 226, 131-136 etc. the court gets the power of judicial review which is the basic structure of the constitution.

76. How many of the following pairs are correctly matched?

1. First Judges Case - 1985
2. Second Judges Case - 1995
3. Third Judges Case - 1999

- [a] Only two [b] Only one
[c] Only three [d] None of the above

Sol. [D]

First Judges Case - 1982

Second Judges Case - 1993

Third Judges Case - 1998

So none of the above is matched.



77. निम्नलिखित में से कौन उच्चतम न्यायालय के न्यायाधीशों को हटाने के संबंध में महाभियोग प्रक्रिया का विनियमन करता है-

- [a] न्यायाधीश जाँच अधिनियम, 1968
 [b] राष्ट्रीय न्यायिक नियुक्ति अधिनियम, 2014
 [c] भारतीय स्वतंत्रता अधिनियम, 1947
 [d] रेगुलेटिंग एक्ट, 1773

Sol. [A]

उच्चतम न्यायालय के न्यायाधीश को पद से हटाने (महाभियोग) की प्रक्रिया का विनियमन न्यायाधीश जाँच अधिनियम 1968 द्वारा किया जाता है।

78. उच्चतम न्यायालय के न्यायाधीशों को हटाने के संबंध में गठित समिति में निम्नलिखित में से कौन शामिल होते हैं?

1. भारत का मुख्य न्यायाधीश या उच्चतम न्यायालय का कोई न्यायाधीश
2. किसी उच्च न्यायालय का मुख्य न्यायाधीश
3. लोकसभा स्पीकर या राज्यसभा का सभापति
4. प्रतिष्ठित न्यायवादी

- [a] केवल 1, 2 व 3 [b] केवल 2, 3 व 4
 [c] केवल 1, 2 व 4 [d] केवल 1, 3 व 4

Sol. [C]

उच्चतम न्यायालय के न्यायाधीश को पद से हटाने हेतु न्यायाधीश जाँच अधिनियम 1968 की प्रक्रिया के तहत गठित समिति में निम्नलिखित सदस्य शामिल होते हैं-

1. भारत का मुख्य न्यायाधीश या अन्य कोई न्यायाधीश।
2. एक उच्च न्यायालय का मुख्य न्यायाधीश।
3. एक प्रतिष्ठित विधिवेता।

79. निम्न रियासतों के विलय से संबंधित कितने युग्म सुमेलित हैं-

1. कश्मीर - विलय पत्र द्वारा
2. जूनागढ़ - पुलिस कार्यवाही द्वारा
3. हैदराबाद - जनमत संग्रह द्वारा

- [a] केवल एक युग्म सुमेलित है।
 [b] केवल दो युग्म सुमेलित हैं।
 [c] तीनों युग्म सुमेलित हैं।
 [d] एक भी युग्म सुमेलित नहीं हैं।

Sol. [A]

- कश्मीर - विलय पत्र द्वारा
 जूनागढ़ - जनमत संग्रह द्वारा
 हैदराबाद - पुलिस कार्यवाही द्वारा

77. Which of the following regulates the impeachment process in relation to the removal of judges of the Supreme Court-

- [a] Judges Inquiry Act, 1968
 [b] National Judicial Appointments Act, 2014
 [c] Indian Independence Act, 1947
 [d] Regulating Act, 1773

Sol. [A]

The process of removal (impeachment) of a Supreme Court judge is regulated by the Judges Inquiry Act, 1968.

78. Which of the following are included in the committee formed for the removal of Supreme Court judges?

1. The Chief Justice of India or a Justice of the Supreme Court
2. Chief Justice of a High Court
3. Speaker of the Lok Sabha or Chairman of the Rajya Sabha
4. Eminent jurist

- [a] 1, 2 and 3 only [b] 2, 3 and 4 only
 [c] 1, 2 and 4 only [d] 1, 3 and 4 only

Sol. [C]

The following members are included in the committee formed under the procedure of the Judges Inquiry Act 1968 to remove the judge of the Supreme Court from the post-

1. The Chief Justice of India or any other Judge.
2. Chief Justice of a High Court.
3. An eminent jurist.

79. How many pairs related to the merger of the following princely states are correctly matched?

1. Kashmir - By Instrument of Accession
2. Junagadh - By police action
3. Hyderabad - By referendum

- [a] Only one pair is matched.
 [b] Only two pairs are matched.
 [c] All the three pairs are matched.
 [d] None of the pairs are correctly matched.

Sol. [A]

- Kashmir - By Instrument of Accession
 Junagadh - By referendum
 Hyderabad -By police action



80. निम्न में से कौन-सा विकल्प भारतीय संविधान के अन्तर्गत मौलिक कर्तव्यों में सम्मिलित नहीं है?
- [a] प्राकृतिक पर्यावरण की रक्षा और उसका संवर्धन।
[b] सार्वजनिक सम्पत्ति को सुरक्षित रखना एवं हिंसा से दूर रहना।
[c] सामासिक संस्कृति की समृद्ध विरासत की रक्षा।
[d] अनुसूचित जाति/अनुसूचित जनजाति का संरक्षण करना।

Sol. [D]

विकल्प a, b, c मूल कर्तव्यों से संबंधित है।

अनुसूचित जाति/अनुसूचित जनजाति का संरक्षण करना अनुच्छेद 46 में वर्णित है, जो कि नीति निर्देशक तत्वों का भाग है।

81. नागालैण्ड, अरुणाचल प्रदेश, मणिपुर, मिजोरम में बाहरी लोगों के प्रवेश हेतु 'इनर लाइन परमिट' जारी किया जाता है। यह परमिट किस अनुच्छेद पर व्यक्तिगत निर्बंधन की तरह कार्य करता है?
- [a] अनुच्छेद 19(1)(क) [b] अनुच्छेद 19(1)(ख)
[c] अनुच्छेद 19(1)(घ) [d] अनुच्छेद 19(1)(ग)

Sol. [C]

अनुच्छेद 19(1) (घ) प्रत्येक नागरिक को अबाध संचरण का अधिकार देता है किंतु अनुच्छेद 19(5) के तहत इस अधिकार पर 'आमजन के हित' और 'अनुसूचित जनजाति के हित' के संरक्षण हेतु निर्बंधन लगाया जा सकता है।

नागालैण्ड, अरुणाचल प्रदेश, मणिपुर, मिजोरम के मूल निवासियों के संरक्षण हेतु बाहरी लोगों को इन राज्यों में आने हेतु संबंधित राज्य सरकार से इनर लाइन परमिट लेना होता है।

विदेशी लोगों को इन राज्यों में जाने हेतु 'संरक्षित क्षेत्र परमिट' की आवश्यकता होती है।

82. लोकसभा अध्यक्ष के कार्यालय की स्वतंत्रता और निष्पक्षता सुनिश्चित करने के लिए निम्नलिखित में से कौन से प्रावधान भारतीय संविधान में निहित हैं?
- उसे लोकसभा द्वारा प्रभावी बहुमत से पारित प्रस्ताव द्वारा हटाया जा सकता है।
 - उन्हें हटाने के प्रस्ताव के अलावा लोकसभा में मतदान का कोई अधिकार नहीं दिया गया है।
 - अध्यक्ष नियुक्त होने के बाद, वह राजनीतिक रूप से तटस्थ रहने के लिए अपनी पार्टी से इस्तीफा दे देते हैं।
 - अध्यक्ष के वेतन और भत्ते भारत की संचित निधि पर भारित होते हैं।

नीचे दिए गए कोड से सही उत्तर चुनें:

- [a] केवल 1 और 2 [b] केवल 2 और 3
[c] केवल 1 और 4 [d] केवल 3 और 4

80. Which of the following option is not included in the fundamental duties under the Indian Constitution?

- [a] To Protect and improve the natural environment.
[b] To safeguard public property and to abjure violence.
[c] Protecting the rich heritage of the composite culture.
[d] To protect the Scheduled Castes/Scheduled Tribes.

Sol. [D]

Option a, b, c are related to fundamental duties. Protection of Scheduled Castes/Scheduled Tribes is described in Article 46, which is part of the Directive Principles.

81. In Nagaland, Arunachal Pradesh, Manipur, Mizoram, 'Inner Line Permit' is issued for the entry of outsiders. Under which articles does this permit act as a reasonable restriction?

- [a] Article 19(1)(a) [b] Article 19(1)(b)
[c] Article 19(1)(d) [d] Article 19(1)(c)

Sol. [C]

Article 19 (1) (d) gives every citizen the right of free movement but under Article 19 (5) this right can be restricted to protect the 'public interest' and 'Scheduled Tribe interest'.

For the protection of the natives of Nagaland, Arunachal Pradesh, Manipur, Mizoram, outsiders have to take inner line permit from the respective state government to come to these states.

Foreigners need a 'Protected Area Permit' to visit these states.

82. Which of the following provisions are enshrined in the Indian Constitution to ensure independence and impartiality of the office of Lok Sabha Speaker?

- He can be removed by a resolution passed by the Lok Sabha by an effective majority.
- He has not been given any voting power in the Lok Sabha, except on his removal motion.
- After being appointed as Speaker, he resigns from his party to remain politically neutral.
- The salaries and allowances of the Speaker are charged on the Consolidated Fund of India.

Select the correct answer from the code given below:

- [a] 1 and 2 only [b] 2 and 3 only
[c] 1 and 4 only [d] 3 and 4 only

Sol. [C]

- लोकसभा अध्यक्ष को कार्यकाल की सुरक्षा प्रदान की जाती है। उन्हें केवल लोकसभा द्वारा प्रभावी बहुमत (अर्थात् सदन के सभी तत्कालीन सदस्यों के बहुमत) द्वारा पारित प्रस्ताव द्वारा ही हटाया जा सकता है, न कि सामान्य बहुमत (अर्थात्, सदन में उपस्थित और मतदान करने वाले सदस्यों के बहुमत) द्वारा।
- निष्कासन के इस प्रस्ताव पर तभी विचार और चर्चा की जा सकती है जब इसे कम से कम 50 सदस्यों का समर्थन प्राप्त हो।
- स्पीकर पहली बार में लोकसभा में किसी बिल पर वोट नहीं कर सकता। बराबरी की स्थिति में वह निर्णायक मत का प्रयोग कर सकता है। इससे अध्यक्ष का पद निष्पक्ष हो जाता है।
- अध्यक्ष के वेतन और भत्ते संसद द्वारा तय किए जाते हैं, और वे भारत की संचित निधि पर भारित होते हैं।

83. भारत के निम्नलिखित पूर्व प्रधानमंत्रियों पर विचार करें।

- पी. वी. नरसिम्हा राव
- वी. पी. सिंह
- इंद्र कुमार गुजराल
- चन्द्रशेखर
- अटल बिहारी वाजपेयी
- एच. डी. देवगौड़ा

निम्नलिखित में से कौन सा विकल्प उनके कार्यकाल को सही कालक्रमानुसार व्यवस्थित करता है?

- [a] B-A-D-E-C-F [b] B-D-A-E-F-C
[c] D-A-B-F-C-E [d] D-B-C-E-F-A

Sol. [B]

क्र. सं.	प्रधानमंत्री	अवधि
1.	पंडित जवाहर लाल नेहरू	15 अगस्त 1947 - 27 मई 1964
2.	गुलजारीलाल नंदा (अंतरिम)	27 मई 1964 - 9 जून 1964
3.	लाल बहादुर शास्त्री	9 जून 1964 - 11 जनवरी 1966
4.	गुलजारीलाल नंदा	11 जनवरी 1966 - 24 जनवरी 1966
5.	इंदिरा गांधी	24 जनवरी 1966 - 24 मार्च 1977
6.	मोरारजी देसाई	24 मार्च 1977 - 28 जुलाई 1979
7.	चरण सिंह	28 जुलाई 1979 - 14 जनवरी 1980
8.	इंदिरा गांधी	14 जनवरी 1980 - 31 अक्टूबर 1984
9.	राजीव गांधी	31 अक्टूबर 1984 - 2 दिसंबर 1989
10.	विश्व प्रताप सिंह	2 दिसंबर 1989 - 10 नवंबर 1990
11.	चन्द्रशेखर	10 नवंबर 1990 - 21 जून 1991
12.	पी वी नरसिम्हा राव	21 जून 1991 - 16 मई 1996
13.	अटल बिहारी वाजपेयी	16 मई 1996 - 1 जून 1996
14.	एच. डी. देवगौड़ा	1 जून 1996 - 21 अप्रैल 1997
15.	इंद्र कुमार गुजराल	21 अप्रैल 1997 - 18 मार्च 1998
16.	अटल बिहारी वाजपेयी	18 मार्च 1998 - 22 मई 2004
17.	डॉ. मनमोहन सिंह	22 मई 2004 - 17 मई 2014
18.	नरेंद्र मोदी	26 मई 2014 - 23 मई 2019
19.	नरेंद्र मोदी	30 मई 2019 - निवर्तमान

Sol. [C]

- Lok Sabha Speaker is provided with a security of tenure. He can be removed only by a resolution passed by the Lok Sabha by an effective majority (i.e., a majority of all the then members of the House) and not by an ordinary majority (i.e., a majority of the members present and voting in the House).
- This motion of removal can be considered and discussed only when it has the support of at least 50 members.
- The Speaker cannot vote on a bill in the Lok Sabha in the first instance. He can exercise a casting vote in the event of a tie. This makes the position of Speaker impartial.
- The salaries and allowances of the Speaker are fixed by Parliament, and they are charged on the Consolidated Fund of India.

83. Consider the following former Prime Ministers of India.

- P. V. Narasimha Rao
- V. P. Singh
- Inder Kumar Gujral
- Chandra Shekhar
- Atal Bihari Vajpayee
- H. D. Deve Gowda

Which of the one following represents correct chronological order of their tenure?

- [a] B-A-D-E-C-F [b] B-D-A-E-F-C
[c] D-A-B-F-C-E [d] D-B-C-E-F-A

Sol. [B]

S. No.	Prime Minister	Period
1.	Pandit Jawahar Lal Nehru	15 th Aug. 1947 - 27 th May 1964
2.	Gulzarilal Nanda (interim)	27 th May 1964 - 9 th June 1964
3.	Lal Bahadur Shastri	9 th June 1964 - 11 th January 1966
4.	Gulzarilal Nanda	11 th January 1966 - 24 th January 1966
5.	Indira Gandhi	24 th January 1966 - 24 th March 1977
6.	Morarji Desai	24 th March 1977 - 28 th July 1979
7.	Charan Singh	28 th July 1979 - 14 th January 1980
8.	Indira Gandhi	14 th January 1980 - 31 st October 1984
9.	Rajiv Gandhi	31 st October 1984 - 2 nd December 1989
10.	Vishwa Pratap Singh	2 nd December 1989 - 10 th November 1990
11.	Chandra Shekhar	10 th November 1990 - 21 st June 1991
12.	P. V. Narasimha Rao	21 st June 1991 - 16 th May 1996
13.	Atal Bihari Vajpayee	16 th May 1996 - 1 st June 1996
14.	H. D. Deve Gowda	1 st June 1996 - 21 st April 1997
15.	Inder Kumar Gujral	21 st April 1997 - 18 th March 1998
16.	Atal Bihari Vajpayee	18 th March 1998 - 22 nd May 2004
17.	Dr Manmohan Singh	22 nd May 2004 - 17 th May 2014
18.	Narendra Modi	26 th May 2014 - 23 rd May 2019
19.	Narendra Modi	30 th May 2019 - Incumbent

84. भारत में संसद के मूल कार्य क्या हैं?

1. मंत्रिपरिषद पर नियंत्रण रखना
2. कानूनों का कार्यान्वयन
3. संविधान की अंतिम व्याख्या
4. संविधान के विभिन्न प्रावधानों में संशोधन करना
5. सरकार के वार्षिक वित्तीय विवरण का अधिनियमन

नीचे दिए गए कोड का उपयोग करके सही उत्तर चुनें:

- [a] केवल 1, 2 और 5 [b] केवल 3, 4 और 5
[c] केवल 1, 4 और 5 [d] 1, 2, 3, 4 और 5

Sol. [C]

कथन 1 सही है: भारत के संविधान ने सरकार का एक संसदीय स्वरूप स्थापित किया है जिसमें कार्यपालिका अपनी नीतियों और कृत्यों के लिए संसद के प्रति उत्तरदायी है। अतः संसद प्रश्नकाल, शून्यकाल, आधे घंटे की चर्चा, अल्पावधि चर्चा, ध्यानाकर्षण प्रस्ताव, स्थगन प्रस्ताव, अविश्वास प्रस्ताव, निंदा प्रस्ताव तथा अन्य चर्चाओं के माध्यम से कार्यपालिका पर नियंत्रण रखती है। यह अपनी समितियों जैसे सरकारी आश्वासन समिति, अधीनस्थ विधान समिति, याचिका समिति आदि की सहायता से कार्यपालिका की गतिविधियों की निगरानी भी करती है।

कथन 2 गलत है: संसद का प्राथमिक कार्य देश के शासन के लिए कानून बनाना या समाज के वर्तमान परिदृश्य के अनुसार कानून बनाना है लेकिन कानूनों का कार्यान्वयन पूरी तरह से कार्यपालिका की भूमिका है। किसी राज्य के शासन की जिम्मेदारी कार्यपालिका की होती है।

कथन 3 गलत है: न तो कार्यपालिका और न ही संसद के पास संविधान की अंतिम व्याख्याकार और संरक्षक होने की शक्ति है, शक्ति सर्वोच्च न्यायालय के हाथ में है। भारतीय संविधान का अंतिम व्याख्याता, संरक्षक और संरक्षक भारत का सर्वोच्च न्यायालय है।

कथन 4 सही है: संसद को अनुच्छेद 368 द्वारा संविधान के विभिन्न प्रावधानों में संशोधन करने का अधिकार है।

कथन 5 सही है: बजट (वार्षिक वित्तीय विवरण) को मंजूरी के लिए संसद के समक्ष रखा जाता है। संसद द्वारा बजट का अधिनियमन आगामी वित्तीय वर्ष के लिए सरकार की प्राप्तियों और व्यय को वैध बनाता है।

84. What are the basic functions of Parliament in India?

1. Exercising control over the Council of Ministers
2. Implementation of the Laws
3. Final interpretation of Constitution
4. Amending various provisions of the Constitution
5. Enactment of Annual Financial Statement of Government

Select the correct answer using the code given below:

- [a] 1, 2 and 5 only [b] 3, 4 and 5 only
[c] 1, 4 and 5 only [d] 1, 2, 3, 4 and 5

Sol. [C]

Statement 1 is correct: The Constitution of India established a parliamentary form of government in which the Executive is responsible to the Parliament for its policies and acts. Hence, the Parliament exercises control over the Executive through question-hour, zero hour, half-an-hour discussion, short duration discussion, calling attention motion, adjournment motion, no-confidence motion, censure motion and other discussions. It also supervises the activities of the Executive with the help of its committees like committee on government assurance, committee on subordinate legislation, committee on petitions, etc.

Statement 2 is incorrect: The primary function of Parliament is to make laws for the governance of the country or frame the laws according to current scenario of the society but the implementation of laws is totally the role of the executive. Executive has responsibility for the governance of a state.

Statement 3 is incorrect: Neither the executive nor the Parliament has the power to be the final interpreter and protector of the constitution, the power lies in the hand of the Supreme Court. The final interpreter, protector & guardian of the Indian Constitution is the Supreme Court of India.

Statement 4 is correct: The Parliament is empowered by Article 368 to amend various provisions of the Constitution.

Statement 5 is correct: Budget (Annual Financial Statement) is placed before the Parliament for its approval. The enactment of the budget by the Parliament legalises the receipts and expenditure of the government for the ensuing financial year.

85. संसदीय समितियों के संदर्भ में, निम्नलिखित कथनों पर विचार करें:

1. भारत के संविधान में संसदीय समितियों का कोई उल्लेख नहीं है।
2. संसदीय समितियाँ राजनीतिक दलों के बीच आम सहमति बनाने के लिए एक मंच प्रदान करती हैं।
3. परामर्शदात्री समितियाँ एक प्रकार की संसदीय समितियाँ हैं।

ऊपर दिए गए कथनों में से कौन सा/से सही है/हैं?

- [a] केवल 1 और 2 [b] केवल 2
[c] केवल 2 और 3 [d] 1, 2 और 3

Sol. [B]

कथन 1 गलत है: भारत का संविधान विभिन्न स्थानों पर संसदीय समितियों का उल्लेख करता है, लेकिन उनकी संरचना, कार्यकाल, कार्य आदि के संबंध में कोई विशेष प्रावधान किए बिना। ये सभी मामले दो सदनों के नियमों द्वारा निपटाए जाते हैं।

कथन 2 सही है: संसदीय समितियाँ राजनीतिक दलों के बीच आम सहमति बनाने के लिए एक मंच प्रदान करती हैं। सत्र के दौरान सदन की कार्यवाही का टेलीविजन पर प्रसारण किया जाता है, और अधिकांश मामलों पर सांसद अपनी पार्टी के रुख पर कायम रहते हैं। समितियों की बैठकें बंद कमरे में होती हैं, जो उन्हें स्वतंत्र रूप से सवाल पूछने, मुद्दों पर चर्चा करने और आम सहमति पर पहुंचने की अनुमति देती हैं।

कथन 3 गलत है: संसदीय समिति का अर्थ ऐसी समिति है जो:

1. सदन द्वारा नियुक्त या निर्वाचित किया जाता है या अध्यक्ष/सभापति द्वारा नामांकित किया जाता है
2. अध्यक्ष/सभापति के निर्देशन में कार्य करता है
3. अपनी रिपोर्ट सदन या अध्यक्ष/सभापति को प्रस्तुत करता है
4. लोकसभा/राज्यसभा द्वारा एक सचिवालय उपलब्ध कराया गया है। परामर्शदात्री समितियाँ, जिनमें सांसद के सदस्य भी शामिल हैं, संसदीय समितियाँ नहीं हैं क्योंकि वे उपरोक्त चार शर्तों को पूरा नहीं करती हैं।

86. प्राक्कलन समिति के बारे में निम्नलिखित कथनों पर विचार करें-

1. समिति के अध्यक्ष की नियुक्ति सदस्यों की वरिष्ठता के आधार पर की जाती है।
2. इसका गठन पहली बार 1950 में किया गया था।
3. इसमें 30 सदस्य होते हैं और सदस्य हर साल केवल लोकसभा से चुने जाते हैं।
4. प्राक्कलन समिति का एक कार्य प्रशासन में दक्षता और मितव्ययता लाने के लिए वैकल्पिक नीतियों का सुझाव देना है।

उपरोक्त में से कितने कथन सही हैं?

- [a] केवल एक [b] केवल दो
[c] केवल तीन [d] केवल चार

85. With reference to the parliamentary committees, Consider the following statements:

1. The Constitution of India has no mention of parliamentary committees.
2. Parliamentary committees provide a forum for building consensus across political parties.
3. Advisory Committees are a type of Parliamentary committees.

Which of the statements given above is/are correct?

- [a] 1 and 2 only [b] 2 only
[c] 2 and 3 only [d] 1, 2 and 3

Sol. [B]

Statement 1 is incorrect: The Constitution of India makes a mention of Parliamentary Committees at different places, but without making any specific provisions regarding their composition, tenure, functions, etc. All these matters are dealt by the rules of two Houses.

Statement 2 is correct: Parliamentary Committees provide a forum for building consensus across political parties. The proceedings of the House during sessions are telecasted, and MPs are likely to stick to their party positions on most matters. Committees have closed door meetings, which allow them to freely question and discuss issues and arrive at a consensus.

Statement 3 is incorrect: A parliamentary committee means a committee that:

1. Is appointed or elected by the House or nominated by the Speaker / Chairman
2. Works under the direction of the Speaker / Chairman
3. Presents its report to the House or to the Speaker / Chairman
4. Has a secretariat provided by the Lok Sabha / Rajya Sabha The Advisory committees, which also consist of members of Parliament, are not parliamentary committees as they do not fulfil above four conditions.

86. Consider the following statements about Estimates committee-

1. The chairman of the committee is appointed on the basis of seniority of the members.
2. It was first constituted in 1950.
3. It has 30 members and members elected every year from lok sabha only.
4. One of the functions of the estimate committee is to suggest alternative policies in order to bring about efficiency and economy in administration.

How many of the above statements are correct?

- [a] Only one [b] Only two
[c] Only three [d] Only four



Sol. [C]

प्राक्कलन समिति के अध्यक्ष की नियुक्ति लोकसभा अध्यक्ष द्वारा की जाती है।

इसका गठन पहली बार 1950 में वित्तमंत्री जॉन मथाई की अनुशांसा पर किया गया था।

वर्ष 1956 से इसमें 30 सदस्य होते हैं और सदस्य हर साल केवल लोकसभा से चुने जाते हैं।

87. निलंबनकारी वीटो के संदर्भ में सही कथन हैं?

1. संविधान संशोधन विधेयक के संदर्भ में निलंबनकारी वीटो का प्रयोग किया जाता है।
2. धन विधेयक के संदर्भ में निलंबनकारी वीटो का प्रयोग नहीं किया जा सकता है।
3. साधारण विधेयक के संदर्भ में इसका प्रयोग किया जा सकता है।

[a] केवल 2 व 3

[b] केवल 1 व 3

[c] केवल 1 व 2

[d] इनमें से कोई नहीं

Sol. [A]

1. संविधान संशोधन विधेयक (368 के तहत) के संदर्भ में राष्ट्रपति निलंबनकारी वीटो का प्रयोग नहीं कर सकता है। इसलिए कथन 1 गलत है।
2. धन विधेयक के संदर्भ राष्ट्रपति या तो स्वीकृति दे सकता या उसे रोककर रख सकता है परंतु निलंबनकारी वीटो को प्रयोग नहीं कर सकता है। इसलिए कथन 2 सही है।
3. साधारण विधेयक के संदर्भ में राष्ट्रपति निलंबनकारी वीटो का प्रयोग कर सकता है परंतु संसद द्वारा पुनर्विचार कर लौटाने पर उस विधेयक को स्वीकृति देना राष्ट्रपति के लिए अनिवार्य होता है।

88. लोक सभा के प्रत्येक आम चुनाव के बाद पहले सत्र की शुरुआत में और प्रत्येक वर्ष के पहले सत्र की शुरुआत में राष्ट्रपति संसद के दोनों सदनों को एक साथ संबोधित करेंगे और संसद को इसके आह्वान के कारणों के बारे में सूचित करेंगे।

राष्ट्रपति द्वारा विशेष संबोधन के उपरोक्त प्रावधान का उल्लेख है-

[a] अनुच्छेद 85

[b] अनुच्छेद 86

[c] अनुच्छेद 87

[d] अनुच्छेद 88

Sol. [C]

अनुच्छेद 87 (1) प्रावधान करता है कि प्रत्येक लोकसभा आम चुनाव के पश्चात राष्ट्रपति एक साथ समवेत संसद के दोनों सदनों में अभिभाषण करेगा तथा संसद को आह्वान करने का कारण बताएगा।

Sol. [C]

The Chairman of the Estimates Committee is appointed by the Speaker of the Lok Sabha.

It was first formed in 1950 on the recommendation of Finance Minister John Mathai.

Since 1956, it consists of 30 members and members are elected every year from the Lok Sabha only.

87. Which statement are correct regarding the suspensive veto?

1. The suspensive veto can be used in the context of the Constitution Amendment Bill.
2. The suspensive veto cannot be exercised in respect of a money bill.
3. It can be used in the context of an ordinary bill.

[a] 2 and 3 only

[b] 1 and 3 only

[c] 1 and 2 only

[d] none of these

Sol. [A]

1. In the context of the Constitution Amendment Bill (under 368), the President cannot use the suspensive veto. Hence statement 1 is wrong.
2. With reference to the money bill, the President can either give assent or withhold it but cannot use the suspensive veto. Hence statement 2 is correct.
3. In the context of the ordinary bill, the President can use the suspensive veto, but it is mandatory for the President to approve the same bill back by the Parliament.

88. At the commencement of the first session after each general election to the House of the People and at the commencement of the first session of each year the President shall address both Houses of Parliament together and inform Parliament of the reasons of its summons.

The above provision of special address by the president is mentioned in-

[a] Article 85

[b] Article 86

[c] Article 87

[d] Article 88

Sol. [C]

Article 87(1) provides that after every general election to the Lok Sabha, the President shall address both the Houses of Parliament assembled together and state the reason for summoning the Parliament.



89. निम्नलिखित में से सही कथन चुनिए-

1. अनुच्छेद 20 (3) आरोपी व्यक्ति को स्वयं पर दोषारोपण हेतु बाध्य करने का प्रतिषेध करता है।
2. यदि आरोपी व्यक्ति अपनी इच्छा से स्वयं के विरुद्ध साक्ष्य देने के लिए तैयार हो, वह अनुच्छेद 20 (3) का उल्लंघन नहीं होगा।
3. किसी वारंट के तहत अभियुक्त के परिसर की तलाशी और कागजात का अभिग्रहित किया जाना अनुच्छेद 20 (3) का उल्लंघन नहीं होगा।

[a] केवल 1 और 3 [b] 1, 2 और 3

[c] केवल 1 [d] केवल 2 और 3

Sol. [B]

90. भारत के संविधान के अनुच्छेद 103 के अनुसार संसद सदस्यों की अयोग्यता से संबंधित प्रश्नों का निर्णय कौन करता है?

- [a] चुनाव आयोग
- [b] सुप्रीम कोर्ट
- [c] लोकसभा अध्यक्ष
- [d] राष्ट्रपति

Sol. [D]

अनुच्छेद 103 (1) व अनुच्छेद 103 (2) प्रावधान करते हैं कि संसद सदस्यों की अयोग्यता से संबंधित प्रश्नों का अंतिम निर्णय राष्ट्रपति निर्वाचन आयोग की सलाह के अनुसार करेगा।

91. कथन A: राष्ट्रपति चुनाव में भाग लेने वाले प्रत्येक मतदाता के मत का मूल्य समान होता है।

कारण R: राष्ट्रपति के निर्वाचन में राज्यों के सदस्यों का मत मूल्य संसद सदस्यों के मत मूल्य से अधिक होता है।

- [a] A व R दोनों सही हैं, R, A का सही स्पष्टीकरण है।
- [b] A व R दोनों सही हैं R, A का सही स्पष्टीकरण नहीं है।
- [c] A और R दोनों गलत हैं।
- [d] R सही है, A गलत है।

Sol. [C]

89. Choose the correct statement from the following-

1. Article 20(3) prohibits the accused person from being compelled to be a witness against himself.
2. If the accused person is willing to give evidence against himself, it will not be a violation of Article 20(3).
3. Search of the premises of the accused and seizure of documents under a warrant shall not be a violation of Article 20(3).

[a] 1 and 3 only [b] 1, 2 and 3

[c] 1 only [d] 2 and 3 only

Sol. [B]

90. Who decides the questions relating to the disqualification of the members of the Parliament as per Article 103 of the Constitution of India?

- [a] Election Commission
- [b] Supreme Court
- [c] Lok Sabha Speaker
- [d] President

Sol. [D]

Article 103 (1) and Article 103 (2) provide that the final decision on questions relating to the disqualification of members of Parliament shall be taken by the President in accordance with the advice of the Election Commission.

91. Assertion A: The vote of every voter participating in the presidential election has the same vote value.

Reason R: In the election of the President, the vote value of the members of the states is more than the vote value of the members of Parliament.

- [a] Both A and R are true and R is correct explanation of A.
- [b] Both A and R are true but R is not correct explanation of A.
- [c] Both A and R are wrong
- [d] R is true but A is wrong

Sol. [C]



92. निम्नलिखित कथनों पर विचार करें और गलत कथन चुनें-

- [a] मंत्रिपरिषद सामूहिक रूप से संसद के प्रति उत्तरदायी है।
- [b] मंत्रियों द्वारा राष्ट्रपति को दी गई सलाह की किसी भी अदालत में जांच नहीं की जाएगी।
- [c] भारत के मूल संविधान में यह खंड नहीं था कि 'राष्ट्रपति मंत्रिपरिषद की सलाह के अनुसार अपने कार्य करेगा'।
- [d] प्रत्येक मंत्री को किसी भी सदन, सदनों की किसी भी संयुक्त बैठक और संसद की किसी भी समिति जिसका उसे सदस्य नामित किया जाता है की कार्यवाही में बोलने और भाग लेने का अधिकार होगा।

Sol. [A]

93. निम्नलिखित में से कौन राष्ट्रपति के प्रसादपर्यन्त अपना पद धारण करता है?

- [a] भारत के नियंत्रक और महालेखा परीक्षक
- [b] मुख्य चुनाव आयुक्त
- [c] लोकसभा अध्यक्ष
- [d] भारत के महान्यायवादी

Sol. [D]

भारत के महान्यायवादी राष्ट्रपति के प्रसाद पर्यन्त तक पद धारण करते हैं। भारत के नियंत्रक और महालेखा परीक्षक 6 वर्ष या 65 वर्ष की आयु जो पहले हो तक पद धारण करते हैं।

मुख्य चुनाव आयुक्त 6 वर्ष या 65 वर्ष की आयु जो पहले हो तक पद धारण करते हैं।

94. कितने भारतीय प्रधानमंत्रियों की पद पर रहते हुए मृत्यु हुई है?

- [a] 1 [b] 2
- [c] 3 [d] 4

92. Consider the following statements and choose the incorrect one-

- [a] The Council of Ministers is collectively responsible to the Parliament.
- [b] The advice tendered by Ministers to the President shall not be inquired into in any court.
- [c] The clause "The President shall act his functions as per the advice of the council of Ministers" was not there in the original constitution of India.
- [d] Every minister shall have the right to speak and take part in the proceedings of either House, any joint sitting of the Houses and any Committee of Parliament of which he may be nominated member.

Sol. [A]

93. Who among the following holds his/her office till the pleasure of the President?

- [a] Comptroller and Auditor General of India
- [b] Chief Election Commissioner
- [c] Speaker of Lok Sabha
- [d] Attorney General of India

Sol. [D]

The Attorney General of India holds office during the till of the President. The Comptroller and Auditor General of India holds office for 6 years or till the age of 65 years whichever is earlier.

The Chief Election Commissioner holds office till the age of 6 years or 65 years whichever is earlier.

94. How many Indian Prime Ministers have died while holding the office?

- [a] 1 [b] 2
- [c] 3 [d] 4

Sol. [C]

भारतीय प्रधान मंत्री जिनकी पद पर रहते हुए मृत्यु हो गई:

1. **जवाहरलाल नेहरू:**

स्वतंत्र भारत के पहले प्रधान मंत्री जवाहरलाल नेहरू ने 1947 से 1964 तक पद पर कार्य किया। 27 मई, 1964 को दिल का दौरा पड़ने से उनकी मृत्यु हो गई।

2. **लाल बहादुर शास्त्री :**

लाल बहादुर शास्त्री ने 1964 से 1966 तक भारत के दूसरे प्रधान मंत्री के रूप में कार्य किया। 11 जनवरी, 1966 को दिल का दौरा पड़ने से ताशकंद, उज्बेकिस्तान में उनकी मृत्यु हो गई, जहाँ वे पाकिस्तान के साथ ताशकंद घोषणा पर हस्ताक्षर करने गए थे।

3. **इंदिरा गांधी:**

इंदिरा गांधी भारत की पहली और एकमात्र महिला प्रधान मंत्री थीं, जिन्होंने 1966 से 1977 और फिर 1980 से 1984 तक सेवा की। स्वर्ण मंदिर पर हमले का आदेश देने के उनके फैसले के प्रतिशोध में 31 अक्टूबर 1984 को उनके ही अंगरक्षकों ने उनकी हत्या कर दी थी। (ऑपरेशन ब्लू स्टार)

95. निम्नलिखित कथनों पर विचार कीजिए-

1. भारतीय संविधान की प्रस्तावना में अब तक केवल एक बार संशोधन किया गया है।
2. भारतीय संविधान की प्रस्तावना में संशोधन केवल अनुच्छेद 368 के तहत ही किया जा सकता है।

उपर्युक्त में से सत्य कथन बताइए।

- [a] केवल 1 [b] केवल 2
[c] न तो 1 न ही 2 [d] 1 व 2 दोनों

Sol. [D]

भारतीय संविधान की प्रस्तावना में अब तक केवल एक बार 1976 में 42 वें संविधान संशोधन द्वारा संशोधन किया गया है।

96. भारतीय संविधान का एकमात्र ऐसा कौनसा प्रावधान था जिसे संविधान सभा द्वारा लगभग बिना किसी वाद-विवाद के पारित कर दिया गया ?

- [a] सार्वभौमिक मताधिकार
[b] शासन व्यवस्था
[c] मूल अधिकार
[d] न्यायपालिका की शक्तियाँ

Sol. [A]

Sol. [C]

Indian Prime Ministers who died while holding office

1. **Jawaharlal Nehru :**

Jawaharlal Nehru, the first Prime Minister of independent India, served in office from 1947 to 1964. He died on May 27, 1964, due to a heart attack.

2. **Lal Bahadur Shastri :**

Lal Bahadur Shastri served as the second Prime Minister of India from 1964 to 1966. He died on January 11, 1966, in Tashkent, Uzbekistan, where he had gone to sign the Tashkent Declaration with Pakistan, due to a heart attack.

3. **Indira Gandhi :**

Indira Gandhi was the first and only woman Prime Minister of India, serving from 1966 to 1977 and again from 1980 to 1984. He was assassinated by his own bodyguards on 31 October 1984 in retaliation for his decision to order the attack on the Golden Temple. (Operation Blue Star)

95. Consider the following statements-

1. The Preamble of the Constitution of India has been amended only once so far.
2. The Preamble of the Indian Constitution can be amended only under Article 368.

Select the correct statement from above.

- [a] 1 only [b] 2 only
[c] Neither 1 nor 2 [d] Both 1 and 2

Sol. [D]

The Preamble of the Indian Constitution has been amended only once so far by the 42nd Constitutional Amendment in 1976.

96. Which was the only provision of the Indian Constitution that was passed by the Constituent Assembly almost without any debate?

- [a] Universal suffrage
[b] Governance
[c] Fundamental Rights
[d] Powers of Judiciary

Sol. [A]



97. अनुच्छेद 28 में वर्गीकृत निम्नलिखित चार प्रकार के शिक्षण संस्थानों में से किन/किस संस्थानों में धार्मिक गतिविधियों/शिक्षा पूर्णतः प्रतिबंधित हैं।

1. राज्य द्वारा मान्यता प्राप्त संस्थान
2. राज्य द्वारा सहायता प्राप्त संस्थान
3. राज्य द्वारा प्रबंधित किन्तु किसी धर्मार्थ या न्यास द्वारा स्थापित संस्थान
4. पूर्णतः राज्य निधि द्वारा पोषित संस्थान

[a] केवल 1, 2 और 4 [b] केवल 3
[c] केवल 4 [d] केवल 2 और 4

Sol. [C]

अनुच्छेद 28 के अनुसार राज्य द्वारा मान्यता प्राप्त संस्थान, राज्य द्वारा सहायता प्राप्त संस्थान स्वैच्छिक आधार पर, राज्य द्वारा प्रबंधित किन्तु किसी धर्मार्थ या न्यास द्वारा स्थापित संस्थान को धार्मिक शिक्षा देने की अनुमति है। पूर्णतः राज्य निधि द्वारा पोषित संस्थान में धार्मिक निर्देश व धार्मिक शिक्षा पूर्णरूप से प्रतिबंधित है।

98. निम्नलिखित भाषाओं में से किस एक को, भारत के संविधान की आठवीं अनुसूची में मान्यता नहीं दी गई है?

- [a] अंग्रेजी [b] संस्कृत
[c] उर्दू [d] नेपाली

Sol. [A]

8 वीं अनुसूची में कुल 22 भाषायें हैं। जिनमें अंग्रेजी सम्मिलित नहीं है।

99. निम्नलिखित में से किसने मूल प्रस्तावना को चित्रों द्वारा सुसज्जित किया?

- [a] नंदलाल बोस
[b] प्रेम बिहारी रायजादा
[c] राममनोहर सिंहा
[d] [a] एवं [c] दोनों

Sol. [C]

नंदलाल बोस-संविधान के विभिन्न भागों में चित्र बनाये।
प्रेम बिहारी रायजादा - मूल संविधान के लेखक (अंग्रेजी में)
राममनोहर सिंहा - प्रस्तावना को चित्रों से सजाया।

100. विधि निर्माण में नीति निदेशक तत्वों को लागू करना-

- [a] राज्य की जिम्मेदारी होगी।
[b] राज्य का कर्तव्य होगा।
[c] राज्य का दायित्व होगा।
[d] राज्य का दायित्व और जिम्मेदारी होगी।

Sol. [B]

अनुच्छेद 37 के अनुसार नीति निदेशक तत्व देश के शासन में मूलभूत तत्व है एवं विधि बनाने में इन तत्वों को लागू करना राज्य का कर्तव्य होगा।

97. In which of the following four types of educational institutions mentioned under Article 28, religious instructions/education is prohibited-

1. Institutions recognised by the state
2. Institutions receiving aid from the state
3. Institutions administered by the state but established under any endowment or trust
4. Institutions wholly maintained by the state

[a] 1, 2 and 4 only [b] 3 only
[c] 4 only [d] 2 and 4 only

Sol. [C]

According to Article 28, institutions recognized by the state, institutions aided by the state on voluntary basis, managed by the state but established by any charitable or trust are allowed to impart religious education. Religious instructions and religious education are completely banned in the institution wholly maintained by state funds.

98. Which one of the following languages is not recognized in the Eighth Schedule of the Constitution of India ?

- [a] English [b] Sanskrit
[c] Urdu [d] Nepali

Sol. [A]

There are a total of 22 languages in the 8th schedule which does not include English.

99. Who among the following ornamented the original preamble by paintings?

- [a] Nandlal Bose
[b] Prem Behari Raizada
[c] Rammanohar Sinha
[d] Both [a] and [c]

Sol. [C]

Nandlal Bose - Painted pictures in different parts of the constitution.

Prem Bihari Raizada - Author of the original constitution (in English)

Ram Manohar Singha - Decorated the introduction with pictures.

100. Implementation of directive principles of state policy in law making-

- [a] Will be the responsibility of the state.
[b] Will be the duty of the state.
[c] Will be an obligation of the state.
[d] Will be the obligation and responsibility of State.

Sol. [B]

According to Article 37, the Directive Principles of State Policy are the fundamental principles in the governance of the country and it shall be the duty of the State to implement these principles in making laws.



101. रू. 10,000 को अमर, अकबर और एंथोनी के बीच इस प्रकार विभाजित किया जाना है कि यदि रू. 200, 300 और 500 उनके संबंधित शेयरों से घटाए जाते हैं, तो उनका पैसा 3 : 5 : 7 के अनुपात में होगा। अकबर का शेयर (रू. 10,000 में) ज्ञात करें।

- [a] रू. 3000 [b] रू. 2800
[c] रू. 3300 [d] रू. 3500

Sol. [C]

$$\begin{array}{l} \text{अमर} \quad : \quad \text{अकबर} \quad : \quad \text{एंथोनी} \\ 3x \quad : \quad 5x \quad : \quad 7x \\ 3x + 200 \quad : \quad 5x + 300 \quad : \quad 7x + 500 = 10,000 \\ 15x = 9000 \\ x = 600 \\ \text{अकबर} = 5 \times 600 + 300 = \text{Rs. } 3300 \end{array}$$

102. दो संख्याओं का अनुपात 3 : 5 है। यदि पहली में आठ और दूसरी में सात जोड़ा जाए, तो अनुपात 2 : 3 हो जाता है। प्रत्येक में 6 जोड़ने पर अनुपात क्या होगा?

- [a] 5 : 9 [b] 5 : 7
[c] 7 : 9 [d] 9 : 14

Sol. [D]

$$\begin{array}{l} \text{I} \quad \quad \quad \text{II} \\ 3 \quad : \quad 5 \\ 2 \quad : \quad 3 \\ 8 \quad : \quad 7 \\ \frac{24-14}{10-9} = \frac{10}{1} = 10 \end{array}$$

संख्या = 30, 50

$$\begin{array}{l} 6 \text{ जोड़ने पर} \quad = 36 : 56 \\ \quad \quad \quad \quad = 9 : 14 \end{array}$$

103. एक फन पार्क में प्रवेश टिकट में 7 : 9 के अनुपात में वृद्धि की गई, जिसके कारण ग्राहकों की संख्या 13 : 11 के अनुपात में गिर गया। नया दैनिक संग्रह (रू में) क्या है, यदि मूल्य वृद्धि से पहले दैनिक संग्रह रू. 2, 27, 500 था?

- [a] 2,37,500 [b] 2,47,500
[c] 2,32,500 [d] 2,42,500

101. Rs. 10,000 is divided among Amar, Akbar and Anthony in such a way that if Rs 200, 300 and 500 are deducted from their respective shares, their money will be in the ratio 3 : 5 : 7. Find the share of Akbar (in Rs. 10,000).

- [a] Rs.3000 [b] Rs.2800
[c] Rs.3300 [d] Rs.3500

Sol. [C]

$$\begin{array}{l} \text{Amar} \quad : \quad \text{Akbar} \quad : \quad \text{Anthony} \\ 3x \quad : \quad 5x \quad : \quad 7x \\ 3x + 200 \quad : \quad 5x + 300 \quad : \quad 7x + 500 = 10,000 \\ 15x = 9000 \\ x = 600 \\ \text{Akbar} = 5 \times 600 + 300 = \text{Rs. } 3300 \end{array}$$

102. The ratio of two numbers is 3 : 5. If eight is added to the first and seven is added to the second, the ratio becomes 2 : 3. What will be the ratio if 6 is added to each?

- [a] 5 : 9 [b] 5 : 7
[c] 7 : 9 [d] 9 : 14

Sol. [D]

$$\begin{array}{l} \text{I} \quad \quad \quad \text{II} \\ 3 \quad : \quad 5 \\ 2 \quad : \quad 3 \\ 8 \quad : \quad 7 \\ \frac{24-14}{10-9} = \frac{10}{1} = 10 \end{array}$$

Number = 30, 50

$$\begin{array}{l} \text{On adding } 6 = 36 : 56 \\ \quad \quad \quad \quad = 9 : 14 \end{array}$$

103. The entry ticket to a fun park was increased in the ratio 7 : 9, due to which the number of customers decreased in the ratio 13 : 11. What is the new daily collection (in Rs), if the daily collection before the price hike was Rs. 2, 27, 500?

- [a] 2,37,500 [b] 2,47,500
[c] 2,32,500 [d] 2,42,500



Sol. [B]

राशि 7 : 9
संख्या 13 : 11
संग्रह 91 : 99
(राशि × संख्या)

$$\Rightarrow \frac{227500}{91} \times 99$$

$$\Rightarrow 2,47,500$$

104. जब 21, 22, 60 और 64 प्रत्येक में से x घटाया जाता है, तो इस क्रम में प्राप्त संख्याएँ समानुपात में होती हैं। (x + 1) और (7x + 8) के बीच औसत अनुपात क्या है?

[a] 27 [b] 18

[c] 24 [d] 21

Sol. [C]

$$\frac{21-x}{22-x} = \frac{60-x}{64-x}$$

$$(21-x)(64-x) = (60-x)(22-x)$$

$$1344 - 21x - 64x + x^2 = 1320 - 60x - 22x + x^2$$

$$1344 - 1320 = 85x - 82x$$

$$24 = 3x$$

$$\Rightarrow x = 8$$

$$\therefore x + 8 = 8 + 1 = 9$$

$$7x + 8 = 64$$

$$\therefore 9 : b :: b : 64$$

$$b^2 = 9 \times 64$$

$$b = \sqrt{9 \times 64} = 3 \times 8 = 24$$

105. एक थैले में 2 रुपये, 1 रुपये और 50 पैसे के सिक्कों की संख्या का अनुपात 3 : 4 : 5 है। यदि बैग में कुल राशि रु. 250 है, तो 1 रुपये के कितने सिक्के हैं?

[a] 70 [b] 100

[c] 60 [d] 80

Sol. [D]

	2 रु.	1 रु.	50 पैसे
संख्या	3	4	5
रु.	6	4	2.5

$$2.5 \rightarrow 250$$

$$1 \rightarrow \frac{250}{12.5} = 20$$

$$\text{अतः 1 रु. के सिक्के} = 4 \times 20 = 80$$

Sol. [B]

Price 7 : 9
Number 13 : 11
Collection 91 : 99
(Price × No.)

$$\Rightarrow \frac{227500}{91} \times 99$$

$$\Rightarrow 2,47,500$$

104. When x is subtracted from 21, 22, 60 and 64 each, the numbers obtained will be in proportion. What is the average ratio between (x + 1) and (7x + 8)?

[a] 27 [b] 18

[c] 24 [d] 21

Sol. [C]

$$\frac{21-x}{22-x} = \frac{60-x}{64-x}$$

$$(21-x)(64-x) = (60-x)(22-x)$$

$$1344 - 21x - 64x + x^2 = 1320 - 60x - 22x + x^2$$

$$1344 - 1320 = 85x - 82x$$

$$24 = 3x$$

$$\Rightarrow x = 8$$

$$\therefore x + 8 = 8 + 1 = 9$$

$$7x + 8 = 64$$

$$\therefore 9 : b :: b : 64$$

$$b^2 = 9 \times 64$$

$$b = \sqrt{9 \times 64} = 3 \times 8 = 24$$

105. The number of 2 rupee, 1 rupee and 50 paise coins in a bag are in the ratio 3 : 4 : 5. If the total amount in the bag is Rs 250, then how many coins of Rs. 1 are there?

[a] 70 [b] 100

[c] 60 [d] 80

Sol. [D]

	Rs. 2	Rs.1	50 Paise
Number	3	4	5
Rs.	6	4	2.5

$$2.5 \rightarrow 250$$

$$1 \rightarrow \frac{250}{12.5} = 20$$

$$\text{So 1 Rs. coins} = 4 \times 20 = 80$$

106. दो पूर्ण संख्याओं का अनुपात 5 : 7 है। निम्नलिखित में से कौनसा उनका योग हो सकता है?

- [a] 54 [b] 60
[c] 46 [d] 68

Sol. [B]

अनुपात का योग = 5 + 7 = 12

अतः अनुपात का योग 12 का गुणांक होना चाहिए, जो कि विकल्पों के अनुसार 60 उत्तर होगा।

107. $(3 + \sqrt{2})$ और $(12 - \sqrt{32})$ के बीच औसत समानुपातिक है-

- [a] $\sqrt{7}$ [b] $2\sqrt{7}$
[c] 6 [d] $\frac{15 - 3\sqrt{2}}{2}$

Sol. [B]

$$\Rightarrow \sqrt{(3 + \sqrt{2})(12 - \sqrt{32})}$$

$$\Rightarrow \sqrt{(3 + \sqrt{2})4(3 - \sqrt{2})}$$

$$\Rightarrow \sqrt{(9 - 2) \times 4} = 2\sqrt{7}$$

108. A और B का वेतन क्रमशः 9 : 4 के अनुपात में है। जब A के वेतन में 15% की वृद्धि की जाती है, तो यह रु. 5175 हो जाता है। B का वेतन कितना है?

- [a] रु. 2000 [b] रु. 2500
[c] रु. 4000 [d] रु. 4500

Sol. [A]

$$A : B$$

$$9x : 4x$$

$$9x \times \frac{115}{100} = 5175$$

$$x = 500$$

$$B = 4 \times 500 = 2000$$

109. A और B क्रमशः रु. 3600 और रु. 4200 का निवेश करके एक साझेदारी में प्रवेश करते हैं। साझेदारी के अंत में, उन्हें रु. 1500 का कुल लाभ प्राप्त हुआ। यदि A ने B से 2 महीने कम के लिए निवेश किया और उनके द्वारा प्राप्त लाभ के बीच का अंतर रु. 300 है, तो B के निवेश की अवधि ज्ञात कीजिए।

- [a] 12 महीने [b] 10 महीने
[c] 9 महीने [d] 7 महीने

106. The ratio of two whole numbers is 5 : 7. Which of the following can be their sum?

- [a] 54 [b] 60
[c] 46 [d] 68

Sol. [B]

Sum of given ratio = 5 + 7 = 12

Hence, the required sum should be multiple of 12, which according to options is 60 only.

107. The mean proportional between $(3 + \sqrt{2})$ and $(12 - \sqrt{32})$ is-

- [a] $\sqrt{7}$ [b] $2\sqrt{7}$
[c] 6 [d] $\frac{15 - 3\sqrt{2}}{2}$

Sol. [B]

$$\Rightarrow \sqrt{(3 + \sqrt{2})(12 - \sqrt{32})}$$

$$\Rightarrow \sqrt{(3 + \sqrt{2})4(3 - \sqrt{2})}$$

$$\Rightarrow \sqrt{(9 - 2) \times 4} = 2\sqrt{7}$$

108. The salaries of A and B are in the ratio 9 : 4 respectively. When A's salary is increased by 15%, it becomes Rs 5175. What is the salary of B?

- [a] Rs.2000 [b] Rs.2500
[c] Rs.4000 [d] Rs.4500

Sol. [A]

$$A : B$$

$$9x : 4x$$

$$9x \times \frac{115}{100} = 5175$$

$$x = 500$$

$$B = 4 \times 500 = 2000$$

109. A and B enter into a partnership by investing Rs. 3600 and Rs. 4200 respectively. At the end of the partnership, they got a total profit of Rs. 1500. If A invested for 2 months less than B and the difference between the profit earned by them is Rs. 300, then find the period of investment of B.

- [a] 12 months [b] 10 months
[c] 9 months [d] 7 months



Sol. [C]

माना A का लाभ = P_A

B का लाभ = P_B

$$\therefore P_B + P_A = 1500 \dots (i)$$

$$P_B + P_A = 300 \dots (ii)$$

(i) और (ii) को हल करने पर, हमें प्राप्त होता है।

$$P_B = 900 \quad P_A = 600$$

माना A का समय = t

A का पूँजी अनुपात = लाभ अनुपात

$$\therefore \frac{3600 \times t}{4200(t+2)} = \frac{600}{900} = \frac{2}{3}$$

$$\frac{3600t}{4200t+8400} = \frac{2}{3}$$

$$10800t = 8400t + 16800$$

$$10800t - 8400t = 16800$$

$$2400t = 16800$$

$$t = \frac{16800}{2400} = 7m$$

B का समय = $7 + 2 = 9$ महीने

110. A, B और C प्रारंभ में ₹. 30,000, ₹. 25,000 और ₹. 20,000 निवेश करके एक व्यवसाय शुरू किया। 3 महीने बाद, B ने ₹. 5000 का और निवेश किया। 1 वर्ष के बाद लाभ का अनुपात क्या होगा?

[a] 2 : 2 : 1 [b] 24 : 23 : 16

[c] 24 : 23 : 1 [d] 5 : 5 : 4

Sol. [B]

A : B : C का पूँजी अनुपात

$$= [(30000 \times 12) : (25000 \times 3 + 30000 \times 9)] : (20000 \times 12)$$

$$= 360000 : 345000 : 240000$$

$$= 360 : 345 : 240$$

$$= 24 : 23 : 16$$

$$\therefore \text{लाभ अनुपात} = 24 : 23 : 16$$

111. एक निश्चित कूट भाषा में, 'ABIDE' को '14811625' लिखा जाता है उसी कूट भाषा में, 'CAGED' को किस प्रकार लिखा जायेगा?

[a] 61492516 [b] 91416514

[c] 91492516 [d] 81493514

Sol. [C]

Let the profit of A = P_A

Let the profit of B = P_B

$$\therefore P_B + P_A = 1500 \dots (i)$$

$$P_B + P_A = 300 \dots (ii)$$

On solving (i) and (ii)-

$$P_B = 900 \quad P_A = 600$$

Let the time for A = t

Capital investment of A = Profit Ratio

$$\therefore \frac{3600 \times t}{4200(t+2)} = \frac{600}{900} = \frac{2}{3}$$

$$\frac{3600t}{4200t+8400} = \frac{2}{3}$$

$$10800t = 8400t + 16800$$

$$10800t - 8400t = 16800$$

$$2400t = 16800$$

$$t = \frac{16800}{2400} = 7m$$

Time for B = $7 + 2 = 9$ months

110. A, B and C started a business by investing Rs 30,000, Rs 25,000 and Rs 20,000 respectively. After 3 months, B invested Rs 5000 more. What will be the profit ratio after 1 year?

[a] 2 : 2 : 1 [b] 24 : 23 : 16

[c] 24 : 23 : 1 [d] 5 : 5 : 4

Sol. [B]

Ratio of capital investment A : B : C -

$$= [(30000 \times 12) : (25000 \times 3 + 30000 \times 9)] : (20000 \times 12)$$

$$= 360000 : 345000 : 240000$$

$$= 360 : 345 : 240$$

$$= 24 : 23 : 16$$

$$\therefore \text{Ratio of profit} = 24 : 23 : 16$$

111. In a certain language 'ABIDE' is written as '14811625' then how 'CAGED' will be written in the same language?

[a] 61492516 [b] 91416514

[c] 91492516 [d] 81493514

Sol. [C]

अक्षर के स्थानों का वर्ग

$$\begin{array}{ccccc} C & A & G & E & D \\ \downarrow & \downarrow & \downarrow & \downarrow & \downarrow \\ (3)^2 = 9 & (1)^2 = 1 & (7)^2 = 49 & (5)^2 = 25 & (4)^2 = 16 \end{array}$$

112. एक निश्चित कूट भाषा में, RUBY को '264' लिखा जाता है और 'PAY' को '126' लिखा जाता है। उसी कूट भाषा में, 'RUPAY' को किस प्रकार लिखा जायेगा?

- [a] 405 [b] 145
[c] 81 [d] 375

Sol. [A]

⇒ अक्षर के स्थानों का योग × शब्द में अक्षरों की संख्या

$$RUBY = (18 + 21 + 02 + 25) \times 4 = 264$$

$$PAY = (16 + 01 + 25) \times 3 = 126$$

$$\text{उसी प्रकार RUPAY} = (18 + 21 + 16 + 01 + 25) \times 5 = 405$$

113. एक निश्चित कूट भाषा में, RIVER को '10_3_6_2_10' लिखा जाता है उसी कूट भाषा में, 'PETROL' को किस प्रकार लिखा जायेगा?

- [a] 13_5_8_9_4_15 [b] 12_2_8_10_13_15
[c] 11_2_7_10_13_16 [d] 12_2_8_10_4_16

Sol. [D]

व्यंजन का (विपरीत क्रम + 1) करना है तथा स्वर का क्रम

रखना है।

A	E	I	O	U
1	2	3	4	5

$$PETROL = 12-2-8-10-4-16$$

114. यदि किसी सांकेतिक भाषा में SOLDIER को JFSCRNK लिखा जाता है। तो उसी भाषा में GENIOUS को किस प्रकार लिखा जाएगा।

- [a] PVTHHFO [b] PVTHFDM
[c] PVTHMDF [d] TVPHFDM

Sol. [B]

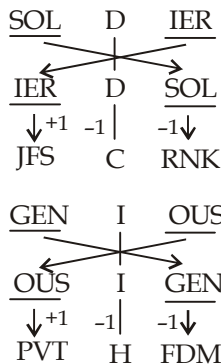

Sol. [C]

Letter's position

$$\begin{array}{ccccc} C & A & G & E & D \\ \downarrow & \downarrow & \downarrow & \downarrow & \downarrow \\ (3)^2 = 9 & (1)^2 = 1 & (7)^2 = 49 & (5)^2 = 25 & (4)^2 = 16 \end{array}$$

112. In a certain language 'RUBY' is written as '264' and 'PAY' is written as '126' then how 'RUPAY' will be written in the same language?

- [a] 405 [b] 145
[c] 81 [d] 375

Sol. [A]

⇒ Sum of letters position × no of letters in word

$$RUBY = (18 + 21 + 02 + 25) \times 4 = 264$$

$$PAY = (16 + 01 + 25) \times 3 = 126$$

$$\text{Similarly RUPAY} = (18 + 21 + 16 + 01 + 25) \times 5 = 405$$

113. In a certain language 'RIVER' is written as '10_3_6_2_10' then how 'PETROL' will be written in the same language?

- [a] 13_5_8_9_4_15 [b] 12_2_8_10_13_15
[c] 11_2_7_10_13_16 [d] 12_2_8_10_4_16

Sol. [D]

The opposite order of the (consonants + 1) is to be followed and the order of the vowels is to be maintained.

A	E	I	O	U
1	2	3	4	5

$$PETROL = 12-2-8-10-4-16$$

114. If SOLDIER is coded as JFSCRNK then how would you code GENIOUS in that code language?

- [a] PVTHHFO [b] PVTHFDM
[c] PVTHMDF [d] TVPHFDM

Sol. [B]

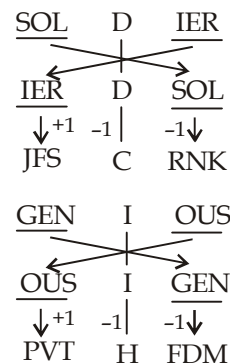

115. यदि COMPUTER को KWUXCBMZ लिखा जाता हो तो बताओ RUNJHUN को क्या लिखा जाएगा?

- [a] ZCVPRVC [b] ZCVRPCV
[c] ZCVRQCV [d] ZCRVPCV

Sol. [B]

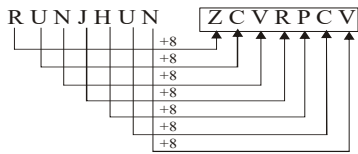
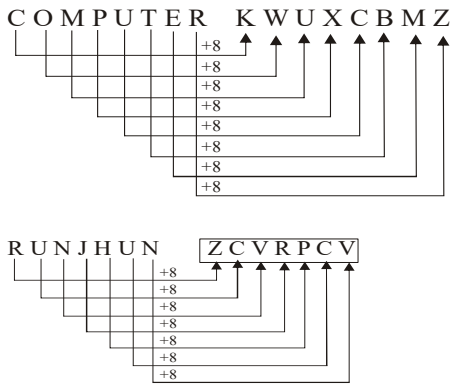

116. यदि 'PAPER' शब्द को 'OZODQ' के रूप में लिखा जाता है तो उसी कूट में 'PENCIL' शब्द को कैसे लिखा जाएगा ?

- [a] QFODJM [b] OFOBHM
[c] ODMDJM [d] ODMBHK

Sol. [D]

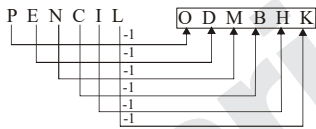
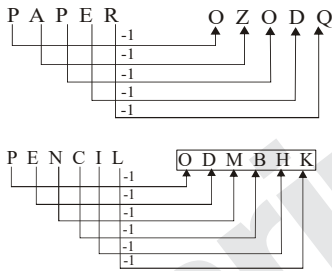

117. यदि किसी सांकेतिक भाषा में CONQUER को MNBRQDT लिखा जाता है, तो STEAMER को उसी भाषा में कैसे लिखा जाएगा?

- [a] OCPCIGTU [b] OCPCIGTU
[c] OCICPGTV [d] DSRBQDL

Sol. [D]

जिस प्रकार

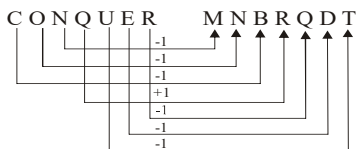

उसी प्रकार

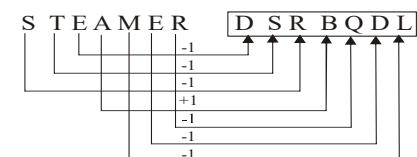

115. If COMPUTER is coded as KWUXCBMZ then how would you code RUNJHUN in that code language?

- [a] ZCVPRVC [b] ZCVRPCV
[c] ZCVRQCV [d] ZCRVPCV

Sol. [B]

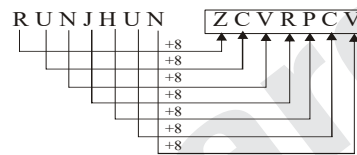
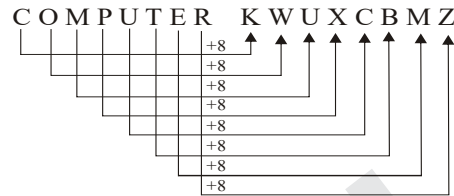

116. If 'PAPER' is coded as 'OZODQ' then how would you code 'PENCIL' in that code language?

- [a] QFODJM [b] OFOBHM
[c] ODMDJM [d] ODMBHK

Sol. [D]

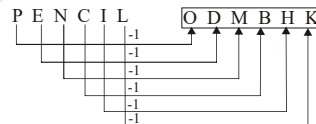

117. If CONQUER is coded as MNBRQDT then how would you code STEAMER in that code language?

- [a] OCPCIGTU [b] OCPCIGTU
[c] OCICPGTV [d] DSRBQDL

Sol. [D]

Just as

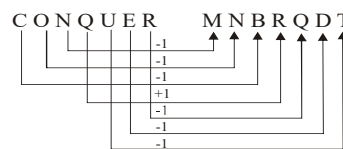

Similarly

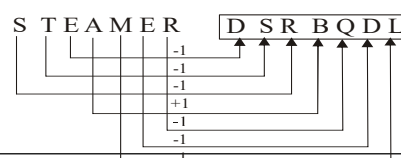

118. यदि LOVE को कूट भाषा में 27 लिखा जाए तो COME को कैसे लिखा जाएगा?

- [a] 38 [b] 18
[c] 28 [d] 8

Sol. [B]

$$\begin{array}{cccc} L & O & V & E \\ \downarrow & \downarrow & \downarrow & \downarrow \\ 12 & + & 15 & + & 22 & + & 5 & = & 54 \end{array}$$

$$\frac{54}{2} = 27$$

उसी प्रकार,

$$\begin{array}{cccc} C & O & M & E \\ \downarrow & \downarrow & \downarrow & \downarrow \\ 3 & + & 15 & + & 13 & + & 5 & = & 36 \end{array}$$

$$\frac{36}{2} = 18$$

निर्देश (119-120) : दिए गए प्रश्नों का उत्तर देने के लिए निम्नलिखित जानकारी को ध्यानपूर्वक पढ़िए:

एक निश्चित कूट भाषा में '829' का अर्थ है 'how art thou', '958' का अर्थ है 'thou art good' तथा '15873' का अर्थ है 'thy good and thou bad'।

119. शब्द 'thou' के लिए कोड क्या होगा?

- [a] 9 [b] 8
[c] 2 [d] 5

Sol. [B]

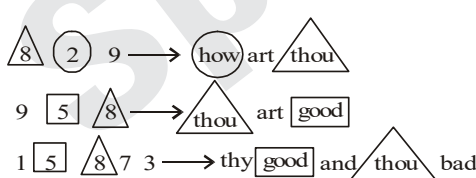

120. शब्द 'how' के लिए कोड क्या होगा?

- [a] 5 [b] 8
[c] 2 [d] 9

Sol. [C]

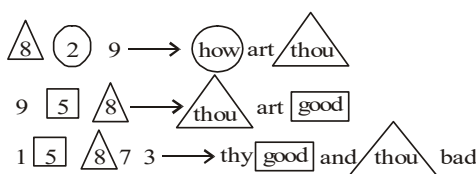

118. If LOVE is coded as 27, then how is COME coded as?

- [a] 38 [b] 18
[c] 28 [d] 8

Sol. [B]

$$\begin{array}{cccc} L & O & V & E \\ \downarrow & \downarrow & \downarrow & \downarrow \\ 12 & + & 15 & + & 22 & + & 5 & = & 54 \end{array}$$

$$\frac{54}{2} = 27$$

Similarly,

$$\begin{array}{cccc} C & O & M & E \\ \downarrow & \downarrow & \downarrow & \downarrow \\ 3 & + & 15 & + & 13 & + & 5 & = & 36 \end{array}$$

$$\frac{36}{2} = 18$$

Directions (119-120) : Study the following information to answer the given questions :

In a certain code '829' means 'how art thou,' '958' means 'thou art good' and '15873' means 'thy good and thou bad'.

119. What is the code for 'thou' ?

- [a] 9 [b] 8
[c] 2 [d] 5

Sol. [B]

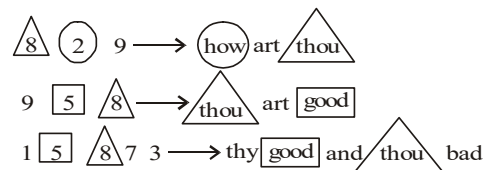

120. What is the code for 'how' ?

- [a] 5 [b] 8
[c] 2 [d] 9

Sol. [C]

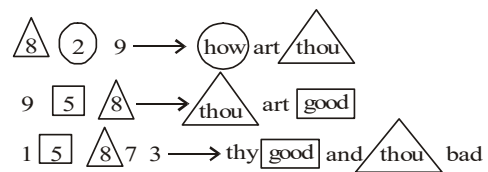

121. राजीविका के बारे में गलत कथन का चयन करें-

- [a] यह सोसायटी पंजीकरण अधिनियम, 1958 के तहत पंजीकृत एक सोसायटी है।
- [b] यह राष्ट्रीय ग्रामीण आर्थिक परिवर्तन परियोजना के लिए कार्यान्वयन एजेंसी है जो राज्य के 18 जिलों में चल रही है।
- [c] राजस्थान ग्रामीण आजीविका और एम-पॉवर जैसी राज्य सरकार की योजनाएं भी इसके द्वारा क्रियान्वित की जाती हैं।
- [d] यह मुख्यमंत्री की अध्यक्षता में अक्टूबर 2010 में स्थापित एक स्वायत्त सोसायटी है।

Sol. [B]

- (i) राजीविका: राजस्थान ग्रामीण आजीविका विकास परिषद की स्थापना अक्टूबर 2010 में सोसायटी पंजीकरण अधिनियम, 1958 के तहत की गई थी। अध्यक्ष: मुख्यमंत्री
- (ii) सभी ग्रामीण गरीबों की पहचान सहभागी पहचान प्रक्रिया (PIP) और सामाजिक-आर्थिक जाति जनगणना (SECC) के तहत की जाती है।
- (iii) यह राष्ट्रीय ग्रामीण आर्थिक परिवर्तन परियोजना के लिए कार्यान्वयन एजेंसी है जो राज्य के 9 जिलों में चल रही है।

(iii) Schemes Run by RAJEEVIKA

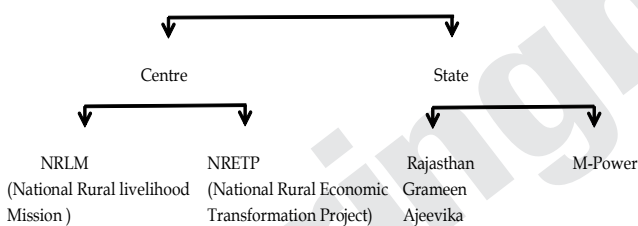

122. महात्मा गांधी राष्ट्रीय ग्रामीण रोजगार गारंटी योजना (MGNREGS) के बारे में निम्नलिखित कथनों पर विचार करें-

1. इसे काम करने के कानूनी अधिकार के रूप में 1 अप्रैल 2008 से पूरे भारत में लागू किया गया।
2. इसके तहत राजस्थान में ग्रामीण क्षेत्र में योग्य प्रत्येक परिवार को 125 दिनों का सुनिश्चित रोजगार प्रदान किया जा रहा है।

उपरोक्त में से गलत कथन का चयन करें-

- [a] केवल 1
- [b] केवल 2
- [c] 1 और 2 दोनों
- [d] न तो 1 न ही 2

Sol. [D]

- (i) मनरेगा योजना- अधिनियम, 2005 द्वारा 2006 में लागू हुई। 1 अप्रैल 2008 से पूरे देश में लागू हुई। यह एक केंद्र प्रायोजित योजना है जो प्रत्येक योग्य ग्रामीण परिवार को 100 दिनों की गारंटी वाला रोजगार प्रदान करती है, जिनके वयस्क सदस्य अकुशल शारीरिक काम करना चाहते हैं।

121. Select the incorrect statement about RAJEEVIKA-

- [a] It is an society registered under Society Registration Act,1958.
- [b] It is the implementing agency for national rural economic transformation project which is running in 18 districts of the state.
- [c] State government schemes like Rajasthan Grameen Ajeevika and M-power are also implemented by it.
- [d] It is an autonomous society established on October 2010 under the chairmanship of Chief Minister.

Sol. [B]

- (i) RAJEEVIKA : Rajasthan Grameen Aajeevika Vikas Parishad (RGAVP)
Registered under society registration act, 1958. Chairman: CM
- (ii) All rural poor are identified through participatory identification process (PIP) and under Socio-Economic caste census (SECC).
- (iii) It is implementing agency for national rural economic transformation project which is running in 9 districts of the state.

(iii) Schemes Run by RAJEEVIKA

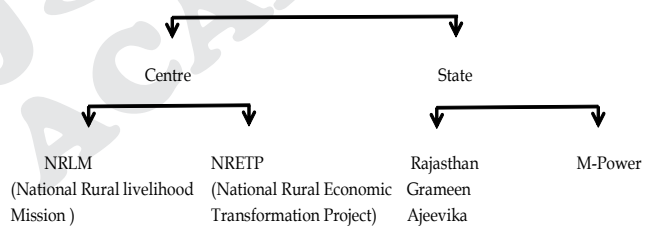

122. Consider the following statements about Mahatma Gandhi National Rural Employment Guarantee Scheme (MGNREGS)-

1. It has been implemented all over India since 1st April 2008 as a legal Right to Work.
2. Under this, 125 days of assured employment is being provided to every eligible family in rural areas of Rajasthan.

Select incorrect statements from above-

- [a] 1 only
- [b] 2 only
- [c] Both 1 and 2
- [d] Neither 1 nor 2

Sol. [D]

- (i) MNREGA scheme - implemented in 2006 by the Act, 2005. It came into force in the whole country from 1st April 2008. It is a centrally sponsored scheme that provides 100 days of guaranteed employment to every eligible rural household whose adult members are willing to do unskilled manual work.

- (ii) राजस्थान में यह मुख्यमंत्री ग्रामीण रोजगार गारंटी योजना (CMREGS) के तहत चलायी जाती है। बजट 2022-23 में परिवार को 125 दिन के रोजगार दिवस उपलब्ध करवाये जाने की घोषणा की गई है।
- (iii) यदि आवेदन के 15 दिनों के भीतर रोजगार उपलब्ध नहीं कराया जाता है तो राज्य बेरोजगारी भत्ता प्रदान करता है।
- (iv) इस योजना के लाभान्वितों में कम से कम एक तिहाई महिलायें होंगी।

123. अमृत सरोवर मिशन के तहत राजस्थान में कितने सरोवर विकसित किये जाने हैं?

- [a] 2100 [b] 2475
[c] 2500 [d] 1175

Sol: [B]

'मिशन अमृत सरोवर' 24 अप्रैल 2022 को प्रधान मंत्री द्वारा प्रारंभ किया गया। इसका प्रमुख उद्देश्य देश के प्रत्येक जिले में 75 जल निकायों का कायाकल्प करना है। यह आजादी के अमृत महोत्सव कार्यक्रम के तहत पहल है।

- प्रत्येक सरोवर में न्यूनतम 1 एकड़ का तालाब क्षेत्र और लगभग 10000 घन मीटर की जल धारण क्षमता होगी।
- राजस्थान का लक्ष्य 2475 सरोवर है।

124. 31 मार्च 2022 तक राजस्थान में सड़कों से जुड़े हुए गाँवों का प्रतिशत है-

- [a] 80.39% [b] 82.39%
[c] 85.39% [d] 88.39%

Sol. [D]

- राजस्थान में ग्रामीण सड़कों की कुल लंबाई (31 मार्च 2022 को) : 186462.10 किमी. है। इससे जुड़े हुए गाँवों का प्रतिशत : 88.39% है।
- 2011 की जनगणना के अनुसार राज्य में 43, 264 गाँव हैं।

125. राजस्थान सरकार की अम्बेडकर भवन योजना के तहत भवनों का निर्माण कहाँ किया जाएगा-

- [a] प्रत्येक नगर पालिका मुख्यालय
[b] प्रत्येक नगर परिषद मुख्यालय
[c] प्रत्येक नगर निगम मुख्यालय
[d] प्रत्येक पंचायत समिति मुख्यालय

(ii) In Rajasthan, it is run under the Chief Minister's Rural Employment Guarantee Scheme (CMREGS). In the budget 2022-23, it has been announced to provide 125 days of employment to the family.

(iii) State provides unemployment allowance if employment is not provided within 15 days of application.

(iv) At least one-third of the beneficiaries of this scheme shall be women.

123. How much sarovar are to be developed in Rajasthan under Amrit Sarovar Mission?

- [a] 2100 [b] 2475
[c] 2500 [d] 1175

Sol: [B]

'Mission Amrit Sarovar' was launched by the Prime Minister on 24 April 2022. Its main objective is to rejuvenate 75 water bodies in each district of the country. It is an initiative under the Amrit Mahotsav program of Independence.

Each Sarovar will have a minimum pond area of 1 acre and water holding capacity of about 10000 cubic metres.

Rajasthan's target is 2475 lakes.

124. The total percentage of villages connected via roads in Rajasthan as on 31 March 2022 is-

- [a] 80.39% [b] 82.39%
[c] 85.39% [d] 88.39%

Sol. [D]

- The total length of rural roads in Rajasthan (as on 31 March 2022): 186462.10 km. Is. Percentage of villages connected by it: 88.39%.
- According to the 2011 census, there are 43, 264 villages in the state.

125. Where will the buildings be constructed under the Ambedkar Bhavan Yojana of the Government of Rajasthan?

- [a] Every Nagar Palika headquarter
[b] Every Nagar Parishad headquarter
[c] Every Nagar Nigam headquarter
[d] Every Panchayat Samiti Headquarter



Sol. [D]

राजस्थान सरकार की अम्बेडकर भवन योजना की घोषणा वर्ष 2019-20 में की गई थी। जिसके तहत प्रत्येक पंचायत समिति मुख्यालय पर अम्बेडकर भवन का निर्माण कराया जायेगा, एक अम्बेडकर भवन की अनुमानित लागत रू. 50.00 लाख होगी।

126. भारत सरकार द्वारा ग्रामीण विकास के लिए राज्य भर में क्रियान्वित योजनाओं का चयन करें-

1. महात्मा गांधी जन-भागीदारी विकास योजना
2. सीमा क्षेत्र विकास कार्यक्रम
3. मगरा क्षेत्र विकास कार्यक्रम
4. सांसद स्थानीय क्षेत्र विकास योजना

कोड-

[a] 1, 2 [b] 1, 3

[c] 1, 2, 3 [d] 2, 4

Sol. [D]

केन्द्र सरकार की योजना :

- सांसद स्थानीय क्षेत्र विकास योजना [MPLAD] इसके अन्तर्गत 5 करोड़ रुपये के विकास कार्यों की अनुसंशा सांसद द्वारा की जा सकती है।
- सीमा क्षेत्र विकास कार्यक्रम यह सातवीं पंचवर्षीय योजना के दौरान केन्द्र द्वारा राजस्थान के चार सीमावर्ती जिलों बाड़मेर, बीकानेर, गंगानगर तथा जैसलमेर में प्रारंभ की गई।

राज्य सरकार की योजना :

- मगरा क्षेत्र विकास कार्यक्रम योजना राजस्थान के अजमेर, भीलवाड़ा, चित्तौड़, राजसमंद व पाली में कार्यरत है।
- महात्मा गांधी जन-भागीदारी विकास योजना : राजस्थान के ग्रामीण क्षेत्रों में लागू है।

127. RUDA (ग्रामीण गैर कृषि विकास एजेंसी) की स्थापना राजस्थान सरकार द्वारा की गई थी?

[a] जनवरी, 1995 [b] दिसंबर, 1995

[c] अक्टूबर, 1995 [d] नवंबर, 1995

Sol. [D]

रूडा की स्थापना 1995 में की गई। यह राजस्थान में ग्रामीण गैर-कृषि क्षेत्र को बढ़ावा देने के लिए स्वतंत्र एजेंसी है।

उद्देश्य: बड़ी संख्या में कारीगरों, बुनकरों, कुम्हारों, पत्थर मूर्तिकारों को स्थायी रोजगार प्रदान करना।

Sol. [D]

Ambedkar Bhawan Yojana of Rajasthan government was announced in the year 2019-20. Under which Ambedkar Bhavan will be constructed at each Panchayat Samiti headquarters, the estimated cost of one Ambedkar Bhavan will be Rs.50-00 lakhs.

126. Select the schemes implemented across state for rural development by Indian government-

1. Mahatma Gandhi Jan-Bhagidari Vikas Yojana
2. Border Area Development Program
3. Magra Area Development Program
4. Member of Parliament Local Area Development Plan

Code-

[a] 1, 2 [b] 1, 3

[c] 1, 2, 3 [d] 2, 4

Sol. [D]

Central Government Scheme:

- Member of Parliament Local Area Development Scheme, Under this, development works worth Rs. 5 crore can be recommended by the MP.
- Border Area Development Program It was started by the Center in the four border districts of Rajasthan, Barmer, Bikaner, Ganganagar and Jaisalmer during the Seventh Five Year Plan.

State Government Scheme:

- Magra Area Development Program Scheme is working in Ajmer, Bhilwara, Chittor, Rajsamand and Pali of Rajasthan.
- Mahatma Gandhi Jan Bhagidari Vikas Yojana: Applicable in rural areas of Rajasthan.

127. RUDA (Rural Non Farm Development Agency) was established by Government of Rajasthan on?

[a] January, 1995 [b] December, 1995

[c] October, 1995 [d] November, 1995

Sol. [D]

Ruda was established in 1995. It is an independent agency for the promotion of rural non-agriculture sector in Rajasthan.

Objective : To provide sustainable employment to large number of artisans, weavers, potters, stone Sculptors.

128. हाल ही में राजस्थान बंजर भूमि एवं चारागाह विकास बोर्ड का पुनर्गठन किया गया है?

- [a] 11 जनवरी 2022 [b] 11 फरवरी 2022
[c] 11 जनवरी 2023 [d] 11 फरवरी 2023

Sol. [B]

राजस्थान बंजर भूमि एवं चारागाह विकास बोर्ड राज्य की बंजर भूमि एवं चारागाह के विकास के उद्देश्य से जैव ईंधन प्राधि करण के तहत काम करता है।

इसका पुनर्गठन 22 दिसंबर 2016 और हाल ही में पुनः 11 फरवरी 2022 को किया गया था।

129. पंचायत विकास योजना (PDP) से संबंधित निम्न कथनों पर विचार कीजिए-

1. यह राज्य सरकार की योजना है।
2. इस योजना की थीम "सबकी योजना - सबका विकास" है।

सत्य कथन का चयन कीजिए-

- [a] केवल 1 [b] केवल 2
[c] 1 व 2 दोनों [d] न तो 1 न ही 2

Sol. [B]

पंचायत विकास योजना वर्ष 2015 से पंचायती राज मंत्रालय, भारत सरकार द्वारा चलायी जा रही है। वर्ष 2022-23 से "सबकी योजना - सबका विकास" अभियान चलाया जा रहा है।

130. राजस्थान की पहली वस्तु जिसे भौगोलिक संकेत प्रदान किया गया है?

- [a] बीकानेरी भुजिया [b] थेवा कला
[c] सोजत मेंहदी [d] कोटा डोरिया

Sol. [A]

राजस्थान में कुल 16 वस्तुओं को G.I. Tag प्राप्त है। प्रथम वस्तु बीकानेरी भुजिया थी। हाल ही में 16वीं वस्तु के रूप में सोजत मेंहदी को यह दर्जा दिया गया है।

131. इण्डिया जस्टिस रिपोर्ट-2022 के संदर्भ में निम्नलिखित कथनों पर विचार कीजिए-

1. इसका प्रकाशन विधि एवं न्याय मंत्रालय द्वारा किया जाता है।
2. राजस्थान को इसमें दूसरा स्थान प्राप्त हुआ है।
3. बुनियादी सुविधाएँ कानूनी सहायता, जेलों की हालत, न्यायपालिका में रिक्त पद इसका पैमाना है।

उपर्युक्त में से सत्य कथन है-

- [a] केवल 1 और 3 [b] केवल 1
[c] केवल 3 [d] उपर्युक्त सभी

128. Recently Rajasthan wasteland and Pasture land development board has been reconstituted on?

- [a] 11 January 2022 [b] 11 February 2022
[c] 11 January 2023 [d] 11 February 2023

Sol. [B]

Rajasthan wasteland & Pasture development board works under Bio-fuel authority with objective of development of wasteland & pastures of the state.

It was reconstituted on 22nd December 2016 & recently on 11th February 2022.

129. Consider the following statements related to Panchayat Development Plan (PDP)-

1. This is a state government scheme.
2. The theme of this scheme is "Sabki Yojana Sabka Vikas".

Choose the correct statement-

- [a] 1 only [b] 2 only
[c] Both 1 and 2 [d] Neither 1 nor 2

Sol. [B]

Panchayat Development Scheme is being run from the year 2015 by the Ministry of Panchayati Raj, Government of India. "Sabki Yojana - Sabka Vikas" campaign is being run from the year 2022-23.

130. The first commodity of Rajasthan to be given Geographical Indication?

- [a] Bikaneri Bhujija [b] Theva Art
[c] Sojat Mehndi [d] Kota Doria

Sol. [A]

A total of 16 items in Rajasthan have got G.I. Tag. The first item was Bikaneri Bhujia. Recently, Sojat Henna has been given this status as the 16th commodity.

131. With reference to India Justice Report-2022, consider the following statements-

1. It is published by the Ministry of Law and Justice.
2. Rajasthan Ranked 2nd in this report.
3. Basic facilities, legal aid, condition of Jails and vacant posts in judiciary are among its parameter.

Which of the above statement is correct-

- [a] 1 and 3 only [b] 1 only
[c] 3 only [d] All of the above



Sol. [C]

- इण्डिया जस्टिस रिपोर्ट का प्रकाशन “टाटा ट्रस्ट” द्वारा किया जाता है अभी तक तीन रिपोर्ट (2019, 2020, 2022) प्रकाशित की जा चुकी है।
- यह राज्यों को न्याय व्यवस्था के आधार पर रैंकिंग प्रदान करती है।
- इसमें राज्यों का विभाजन 18 बड़े और 7 छोटे राज्यों में किया है।
- यह 25 राज्यों के लिए रैंक प्रदान करता है।
- राजस्थान का इसमें 10 वां स्थान है।

132. केन्द्रिय जल आयोग ने राजस्थान राज्य के किस बाँध को आइकोनिक बाँध माना है-

- [a] भीम सागर बाँध
[b] गंभीरी बाँध
[c] बीसलपुर बाँध
[d] राणाप्रताप सागर बाँध

Sol. [D]

- केन्द्रीय जल आयोग ने 17 आइकोनिक बाँध में राजस्थान से केवल राणा प्रताप सागर बाँध (रावत भाटा, चित्तौड़गढ़) को शामिल किया है।
- भीम सागर (झालावाड़), बीसलपुर (टोंक), गंभीरी (चित्तौड़गढ़) में स्थित है।

133. निम्नलिखित युग्मों को सुमेलित कीजिए-

सूची-I				सूची-II			
A. अंचल अभियान				1. जयपुर			
B. अभिलाषा अभियान				2. करौली			
C. जीतो अहिंसा दौड़				3. चुरू			
D. कम्प्यूटर सखी पहल				4. उदयपुर			
A	B	C	D	A	B	C	D
[a] 4	3	1	2	[b] 2	4	1	3
[c] 2	4	3	1	[d] 3	1	4	2

Sol. [B]

- **अंचल अभियान** - करौली जिला प्रशासन द्वारा इस अभियान के अंतर्गत गर्भवती महिलाओं के लिए विशेष स्वास्थ्य देखभाल और हीमोग्लोबिन स्तर की जाँच तथा काउंसलिंग शामिल है।
- **अभिलाषा अभियान**-उदयपुर जिला प्रशासन द्वारा वंचित बालिकाओं एवं महिलाओं को सॉफ्टवेयर प्रोग्रामिंग सिखाई जाती है।
- **कम्प्यूटर सखी पहल**- चुरू जिला प्रशासन द्वारा राजीविका से जुड़ी महिलाओं को कम्प्यूटर प्रशिक्षण दिया जाता है।
- **जीतो अहिंसा दौड़** - जयपुर में आयोजित। इसे अहिंसा व शांति विभाग की पहल पर आयोजित किया गया।

Sol. [C]

- The India Justice Report is published by "Tata Trust", so far three reports (2019, 2020, 2022) have been published.
- It provides ranking to the states on the basis of judicial system.
- In this, states have been divided into 18 big and 7 small states.
- It provides ranks for 25 states.
- Rajasthan ranks 10th in this.

132. Which dam of the Rajasthan state has been recognized as an iconic dam by the Central Water Commission?

- [a] Bhim Sagar Dam
[B] Gambhiri Dam
[c] Bisalpur Dam
[d] Rana Pratap Sagar Dam

Sol. [D]

- Central Water Commission has included only Rana Pratap Sagar Dam (Ravat Bhata, Chittorgarh) from Rajasthan in 17 Iconic Dams.
- Located at Bhim Sagar (Jhalawar), Bisalpur (Tonk), Gambhiri (Chittorgarh).

133. Match the following pairs-

List-I				List-II			
A. Aanchal Campaign				1. Jaipur			
B. Abhilasha Campaign				2. Karauli			
C. Jeeto Ahimsa Run				3. Churu			
D. Computer Sakhi Initiative				4. Udaipur			
A	B	C	D	A	B	C	D
[a] 4	3	1	2	[b] 2	4	1	3
[c] 2	4	3	1	[d] 3	1	4	2

Sol. [B]

- **Aanchal Abhiyaan** - This campaign by Karauli district administration includes special health care for pregnant women and testing and counseling of hemoglobin level.
- **Abhilasha Abhiyan**- Udaipur district administration teaches software programming to underprivileged girls and women.
- **Computer Sakhi Initiative**- Churu district administration is providing computer training to women associated with Rajivika.
- **Jeeto Ahimsa Run** - Held in Jaipur. It was organized on the initiative of the Department of Non-Violence and Peace.



134. राजस्थान SDG स्टेटस रिपोर्ट-2023 के संदर्भ में निम्नलिखित कथनों पर विचार कीजिए-

1. इसका प्रकाशन आर्थिक एवं सांख्यिकी निदेशालय ने किया।
2. इसमें 17 लक्ष्यों और 330 संकेतकों को शामिल किया गया है।
3. कोटा ने प्रथम स्थान प्राप्त किया।

उपर्युक्त में से सही कथन है-

- [a] केवल 2 और 3 [b] केवल 3
[c] केवल 1 और 2 [d] उपर्युक्त सभी

Sol. [C]

- इसे आर्थिक व सांख्यिकी निदेशालय द्वारा तैयार किया गया है।
- राजस्थान SDG स्टेटस रिपोर्ट 2023 का ये 5 वां संस्करण है।
- इसमें 17 SDG लक्ष्यों और 330 संकेतकों के आधार पर राजस्थान की जिलेवार स्थिति का मापन किया गया।
- सीकर पहले और झुन्झुनु दूसरे स्थान पर रहा।
- यह स्टेट इंडीकेटर फ्रेमवर्क के आधार पर तैयार की गई है।

135. ग्रेट इंडियन बस्टर्ड के संदर्भ में निम्नलिखित कथनों पर विचार कीजिए-

1. प्रोजेक्ट ग्रेट इंडियन बस्टर्ड की शुरुआत जून 2013 में की गई थी।
2. ग्रेट इंडियन बस्टर्ड IUCN की सूची में संकटग्रस्त के रूप में सूचीबद्ध है।
3. वर्तमान में इनकी संख्या लगभग 100 है जो केवल राजस्थान में ही पाये जाते हैं।
4. प्रजनन केन्द्र की शुरुआत जून 2019 में की गई थी।

सत्य कथन का चयन कीजिए-

- [a] केवल 1 और 3 [b] केवल 1 और 4
[c] केवल 2 [d] उपर्युक्त सभी

Sol. [B]

- ग्रेट इंडियन बस्टर्ड हेतु प्रोजेक्ट की शुरुआत जून 2013 में की गई थी।
- इसे IUCN ने गंभीर रूप से लुप्तप्राय (Critically Endangered) श्रेणी में रखा है।
- वर्तमान में ये राजस्थान व पाकिस्तान में पाए जाते हैं।
- जैसलमेर में इनके लिए प्रजनन केन्द्र स्थापित किया गया है जिसने हाल ही में चूजे को (कृत्रिम रूप से) पैदा किया है।

134. With reference to the Rajasthan SDG Status Report-2023, consider the following statements-

1. It was published by the Directorate of Economics and Statistics.
2. 17 goals and 330 indicators have been included in it.
3. Kota has secured first position.

Correct statement from the above is/are-

- [a] 2 and 3 only [b] 3 only
[c] 1 and 2 only [d] All of the above

Sol. [C]

- It has been prepared by the Directorate of Economics and Statistics.
- This is the 5th edition of the Rajasthan SDG Status Report 2023.
- In this, district-wise status of Rajasthan was measured on the basis of 17 SDG targets and 330 indicators.
- Sikar stood first and Jhunjhunu stood second.
- It has been prepared on the basis of State Indicator Framework.

135. With reference to Great Indian Bustard consider the following statements-

1. Project Great Indian Bustard was launched in June 2013.
2. The Great Indian Bustard is listed as endangered in the IUCN list.
3. At present their number is about 100 and they are found only in Rajasthan.
4. The breeding center was started in June 2019.

Choose the correct statement-

- [a] 1 and 3 only [b] 1 and 4 only
[c] 2 only [d] All of the above

Sol. [B]

- The project for Great Indian Bustard was started in June 2013.
- It is classified as Critically Endangered by IUCN.
- Presently they are found in Rajasthan and Pakistan .
- A breeding center has been set up for them in Jaisalmer which has recently produced chicks (artificially).



136. भारत का कौन सा IIT विदेश में अपना पहला परिसर स्थापित करने जा रहा है-

- [a] IIT मद्रास [b] IIT दिल्ली
[c] IIT मुम्बई [d] IIT कानपुर

Sol. [A]

IIT मद्रास द्वारा अफ्रीका में अपना पहला अंतर्राष्ट्रीय परिसर जंजीबार (तंजानिया) में स्थापित किया जाएगा।

137. निम्नलिखित में से किस देश ने व्यापार हेतु भारतीय रूपये के प्रयोग को मंजूरी दी है?

- [a] जापान [b] चीन
[c] दक्षिण कोरिया [d] मलेशिया

Sol. [D]

मलेशिया ने भारतीय रूपये में व्यापार करने पर सहमती दी है।

138. जल शक्ति अभियान के संदर्भ में निम्नलिखित कथनों पर विचार कीजिए-

- यह जल शक्ति मंत्रालय का कार्यक्रम है।
- इसकी थीम "केच द रेन" है।
- इसका उद्देश्य जल संरक्षण एवं वर्षा जल संचय पर ध्यान केन्द्रित करना है।
- आम पोखरी अभियान का उद्देश्य भारत के शहरी क्षेत्रों में जल निकायों का कार्याकल्प है।

सत्य कथन का चयन कीजिए-

- [a] केवल 1 और 3 [b] केवल 1, 2 और 3
[c] केवल 3 [d] उपर्युक्त सभी

Sol. [A]

- जल शक्ति अभियान : कैच द रेन जल शक्ति मंत्रालय का अभियान है।
- इसके अन्तर्गत जल जीवन मिशन के 150 जल संकटग्रस्त जिलों की पहचान की गई है।
- इसकी थीम "पीने के पानी के लिए स्रोत स्थिरता" है।
- मुख्य उद्देश्य - जल संरक्षण व वर्षा जल संचय।
- आम पोखरी अभियान - ओडिशा के शहरी क्षेत्रों में जल निकायों का कार्याकल्प करना।

139. अखिल भारतीय बाघ अनुमान के संदर्भ में निम्न लिखित कथनों पर विचार कीजिए-

- प्रत्येक चार वर्ष में एक बार इसका प्रकाशन राष्ट्रीय बाघ संरक्षण प्राधिकरण द्वारा अन्य सहयोगी संस्थाओं की सहायता से किया जाता है।
- भारत में 2018 के मुकाबले बाघों की संख्या में वृद्धि हुई है।
- यह प्रगति भारत के सभी बाघ क्षेत्रों में देखी गई है।

उपर्युक्त में से कितने कथन सही है-

- [a] केवल एक [b] केवल दो
[c] उपर्युक्त तीनों [d] कोई नहीं

136. Which IIT of India is going to set up its first campus abroad-

- [a] IIT Madras [b] IIT Delhi
[c] IIT Mumbai [d] IIT Kanpur

Sol. [A]

IIT Madras will set up its first international campus in Africa in Zanzibar (Tanzania).

137. Which of the following countries has approved the use of Indian rupee for trade?

- [a] Japan [b] China
[c] South Korea [d] Malaysia

Sol. [D]

Malaysia has agreed to do business in Indian Rupee.

138. With reference to Jal Shakti Abhiyan, consider the following statements-

- It is a program of the Ministry of Jal Shakti.
- Its theme is "Catch the Rain".
- Its objective is to focus on water conservation and rain water harvesting.
- The objective of the Aam Pokhri Abhiyan is to rejuvenate the water bodies in the urban areas of India.

Select the correct statement/s-

- [a] 1 and 3 only [b] 1, 2 and 3 only
[c] 3 only [d] All of the above

Sol. [A]

- Jal Shakti Abhiyan: Catch the rain is a campaign of the Ministry of Jal Shakti.
- Under this, 150 water-stressed districts have been identified under the Jal Jeevan Mission.
- The theme "Source Sustainability for Drinking Water".
- Main objective - water conservation and rain water harvesting.
- Aam Pokhari Abhiyan - Rejuvenation of water bodies in urban areas of Odisha.

139. With reference to the All India Tiger Estimation, consider the following statements:

- It is published once in every four years by the National Tiger Conservation Authority with the help of other associate organizations.
- There has been an increase in the number of tigers in India as compared to 2018.
- This progress has been seen in all the tiger reserves of India.

How many of the above statements are correct-

- [a] Only one [b] Only two
[c] Only three [d] None

Sol. [B]

- अखिल भारतीय बाघ अनुमान (NTCA) प्रत्येक 4 वर्ष में एक बार राष्ट्रीय बाघ संरक्षण प्राधिकरण द्वारा किया जाता है।
- 2022 में बाघों की संख्या 3167 है जो 2018 के मुकाबले 6.74% की वृद्धि दर्शाता है।
- शिवालिक और गंगा प्लेन क्षेत्र में वृद्धि जबकि पश्चिमी घाट क्षेत्र में बाघों की संख्या में कमी हुई है।
- बाघों की गणना में NTCA के साथ राज्यों के वन विभाग, गैर-सरकारी संगठन और भारतीय वन्यजीव संस्थान शामिल होता है।

140. "द बिग केच अप" पहल की शुरूआत किस संगठन ने की है-

- [a] विश्व बैंक
- [b] संयुक्त राष्ट्र बाल कोष (UNICEF)
- [c] संयुक्त राष्ट्र विकास कार्यक्रम
- [d] विश्व स्वास्थ्य संगठन

Sol. [D]

"द बिग केच अप" पहल की शुरूआत विश्व स्वास्थ्य संगठन (WHO) द्वारा, कोविड-19 से प्रभावित हुई टीकाकरण प्रगति में सुधार हेतु की गई है।

141. निम्नलिखित में से किन स्थानों पर नए मेडिकल कॉलेज स्थापित किए जाएंगे-

- [a] प्रतापगढ़, कोटा, जयपुर
- [b] प्रतापगढ़, कोटा, राजसमंद
- [c] जयपुर, जोधपुर, कोटा
- [d] प्रतापगढ़, जालौर, राजसमंद

Sol. [D]

मुख्यमंत्री ने 250 करोड़ की लागत से राजस्थान में प्रतापगढ़ राजसमंद, जालौर में मेडिकल कालेज को मंजूरी दी। इन्हें बजट 2023-24 में घोषित किया गया था।

142. निम्नलिखित में से किसे वायु सेना मेडल (गैलंट्री) पुरस्कार से सम्मानित किया गया-

- [a] अवनी चतुर्वेदी [b] दीपिका मिश्रा
- [c] मोहना जीतवार [d] भावना कांत

Sol. [B]

कोटा की निवासी दीपिका मिश्रा को विंग कमांडर जिन्हें हाल ही में वायु सेना मेडल (गैलंट्री) पुरस्कार से सम्मानित किया गया है।

Sol. [B]

- All India Tiger Estimation (NTCA) is done once in every 4 years by the National Tiger Conservation Authority.
- The number of tigers in 2022 is 3167 which shows an increase of 6.74% over 2018.
- There has been an increase in the number of tigers in the Shivaliks and the Ganga Plain region, while there has been a decrease in the number of tigers in the Western Ghats region.
- Along with the NTCA, state forest departments, non-governmental organizations and the Wildlife Institute of India are involved in the tiger census.

140. Which organization has launched "The Big Catch Up" initiative?

- [a] World Bank
- [b] United Nations Children's Fund (UNICEF)
- [c] United Nations Development Program
- [d] World Health Organization

Sol. [D]

"The Big Catch Up" initiative has been launched by the World Health Organization (WHO) to improve vaccination progress affected by COVID-19.

141. In which of the following places new medical colleges will be established-

- [a] Pratapgarh, Kota, Jaipur
- [b] Pratapgarh, Kota, Rajsamand
- [c] Jaipur, Jodhpur, Kota
- [d] Pratapgarh, Jalore, Rajsamand

Sol. [D]

The Chief Minister approved the announcement to set up a medical college at Pratapgarh, Rajsamand, Jalore in Rajasthan at a cost of Rs 250 crore. These were announced in the budget 2023-24.

142. Who among the following has been awarded the Air Force Medal (Gallantry)?

- [a] Avni Chaturvedi [b] Deepika Mishra
- [c] Mohana Jeetwar [d] Bhavna Kant

Sol. [B]

Wing Commander Kota who has recently been awarded the Vayu Sena Medal (Gallantry) award.



143. राजस्थान की पहली वंदे भारत एक्सप्रेस किन दो स्थानों के बीच शुरू की गई -

- [a] अजमेर-दिल्ली कैंट [b] जोधपुर-जयपुर
[c] कोटा-जयपुर [d] जयपुर-सूरत

Sol. [A]

राजस्थान की पहली वंदे भारत ट्रेन अजमेर और दिल्ली कैंट के बीच चली है।

144. महँगाई राहत कैंप के बारे में निम्नलिखित कथनों पर विचार कीजिए-

1. इसका आयोजन 21 अप्रैल 2023 से 30 जून 2023 तक किया गया।
2. महँगाई राहत कैंप में राजस्थान सरकार की सभी योजनाओं का लाभ प्रदान किया गया है।

उपर्युक्त में से कौनसा/से कथन सही है-

- [a] केवल 1 [b] केवल 2
[c] 1 और 2 दोनों [d] ना तो 1, ना ही 2

Sol. [A]

- महँगाई राहत कैंप का आयोजन 21 अप्रैल से 30 जून के बीच किया गया।
- इसमें 10 योजनाओं की शामिल किया गया।
 - मुख्यमंत्री गैस सिलेण्डर योजना।
 - निःशुल्क बिजली योजना (100 युनिट घरेलू उपभोक्ता)
 - निःशुल्क बिजली योजना (200 यूनिट कृषि उपभोक्ता)
 - अन्नपूर्णा फूड पैकेट योजना।
 - मुख्यमंत्री ग्रामीण रोजगार गारंटी योजना।
 - इंदिरा गांधी शहरी रोजगार योजना।
 - सामाजिक सुरक्षा पेंशन योजना।
 - मुख्यमंत्री कामधेनु योजना।
 - चिरंजीवी स्वास्थ्य बीमा योजना।
 - मुख्यमंत्री चिरंजीवी दुर्घटना बीमा योजना।

145. राज्य स्तर पर नर्सिंग में उत्कृष्ट कार्य के लिए किस फ्लोरेंस नाइटिंगेल अवार्ड प्रदान किया गया है-

- [a] किशनलाल सुथार [b] बालूनाथ कालबेलिया
[c] प्रेमसिंह मीणा [d] अश्विनी वैष्णव

143. The first Vande Bharat Express of Rajasthan has been operated between which two places-

- [a] Ajmer-Delhi Cantt [b] Jodhpur-Jaipur
[c] Kota-Jaipur [d] Jaipur-Surat

Sol. [A]

Rajasthan's first Vande Bharat train has run between Ajmer and Delhi Cantt.

144. Consider the following statements about Mahangai Rahat Camp-

1. It was organized from 21 April 2023 to 30 June 2023.
2. In the Mahangai Rahat Camp the benefits of all the schemes of the Government of Rajasthan were provided.

Which of the above statement(s) is/are correct-

- [a] 1 only [b] 2 only
[c] Both 1 and 2 [d] Neither 1 nor 2

Sol. [A]

- Mahangai Rahat Camp were organized from 21st April to 30th June.
- 10 schemes were included in this.
 - Chief Minister Gas Cylinder Scheme.
 - Free Electricity Scheme (100 units domestic consumer)
 - Free electricity scheme (200 units agricultural consumer)
 - Annapurna Food Packet Scheme.
 - Chief Minister Rural Employment Guarantee Scheme.
 - Indira Gandhi Urban Employment Scheme.
 - Social Security Pension Scheme.
 - Chief Minister Kamdhenu Yojana.
 - Chiranjeevi Health Insurance Scheme.
 - Chief Minister Chiranjeevi Accidental Insurance Scheme.

145. Who has been awarded the Florence Nightingale Award for excellence work in Nursing at state level?

- [a] Kishanlal Suthar [b] Balunath Kalbelia
[c] Prem Singh Meena [d] Ashwini Vaishnav



Sol. [C]

- दौसा के प्रेम सिंह मीणा को चिकित्सा में उत्कृष्ट सेवा हेतु फ्लोरेंस नाइटिंगेल पुरस्कार प्रदान किया गया है।
- बालूनाथ कालबेलिया-मारवाड़ रत्न पुरस्कार 2023 का कोमल कोठारी सम्मान प्रदान किया गया।
अश्विनी वैष्णव को राव सीहा सम्मान दिया गया।
- किशनलाल सुथार बीकानेर के किसान जिन्हें राष्ट्रपति द्वारा लाइफटाइम अचीवमेंट पुरस्कार मिला। (मूंगफली छीलने व ड्रिलिंग मशीन में नवाचार हेतु)

146. "शंघाई सहयोग संगठन" (SCO) के बारे में निम्नलिखित कथनों पर विचार कीजिए-

1. इसकी स्थापना 2001 में शंघाई में हुई थी।
2. इसका मुख्यालय शंघाई (चीन) में है।
3. भारत इसका संस्थापक सदस्य है।
4. इसका उद्देश्य राजनीतिक आर्थिक और सुरक्षा सहयोग है।

उपरोक्त में से सत्य कथन है-

- [a] केवल 1 और 4 [b] केवल 1, 2 और 3
[c] केवल 1 और 3 [d] उपरोक्त सभी

Sol. [A]

- शंघाई सहयोग संगठन (SCO) की स्थापना 2001 में हुई थी। इसका मुख्यालय बीजिंग (चीन) में है।
- चीन, कजाकिस्तान, रूस, उजबेकिस्तान, किर्गिस्तान, तजाकिस्तान इसके संस्थापक सदस्य हैं। भारत व पाकिस्तान इसमें 2017 में शामिल हुए। हाल ही में भारत में सम्पन्न शिखर सम्मेलन में ईरान को सदस्य बनाया गया है।

147. देश की पहली वाटर मेट्रो की शुरुआत कहाँ हुई है-

- [a] मुंबई [b] असम
[c] चेन्नई [d] कोच्चि

Sol. [D]

कोच्चि (केरल) में देश की पहली वाटर मेट्रो सेवा शुरू की गई है। 76 किलोमीटर लम्बी सेवा 10 द्वीप समुदायों को मुख्य भूमि से जोड़ती है।

Sol. [C]

- Prem Singh Meena of Dausa has been awarded the Florence Nightingale Award for outstanding service in medicine.
- Balunath Kalbelia-Marwar Ratna Award 2023 was awarded to Komal Kothari.
Rao Siha Samman was given to Ashwini Vaishnav.
- Kishanlal Suthar, a farmer from Bikaner, who received the Lifetime Achievement Award from the President. (For innovation in groundnut peeling and drilling machine)

146. Consider the following statements about "Shanghai Cooperation Organisation" (SCO)-

1. It was established in 2001 at Shanghai.
2. Its headquarter is in Shanghai (China).
3. India is its founding member.
4. Its purpose is political, economic and security cooperation.

Select the correct statements from above-

- [a] 1 and 4 only [b] 1, 2 and 3 only
[c] 1 and 3 only [d] All the above

Sol. [A]

- The Shanghai Cooperation Organization (SCO) was established in 2001. Its headquarter is in Beijing (China).
- China, Kazakhstan, Russia, Uzbekistan, Kyrgyzstan, Tajikistan are its founding members. India and Pakistan joined it in 2017. Iran has been made a member of the recently held summit in India.

147. Country's first water metro has been started at?

- [a] Mumbai [b] Assam
[c] Chennai [d] Kochi

Sol. [D]

The country's first water metro service has been started in Kochi (Kerala). The 76 kilometer long service connects 10 island communities to the mainland.



148. वाइब्रेंट विलेज प्रोग्राम के संदर्भ में निम्नलिखित कथनों पर विचार कीजिए-

1. इसके तहत केवल चीन के साथ सीमा साझा करने वाले क्षेत्रों को शामिल किया गया है।
2. पलायन रोकना और रोजगार के अवसर बढ़ाना इसका उद्देश्य है।
3. गृह मंत्रालय इसके लिए नोडल एजेंसी है।
4. यह केन्द्रीय क्षेत्रक योजना है।

उपर्युक्त में से कितने कथन सही है-

- [a] केवल दो [b] केवल तीन
[c] केवल एक [d] उपर्युक्त सभी

Sol. [A]

- वाइब्रेट विलेज प्रोग्राम
- शुरुआत :- अरुणाचल प्रदेश के गाँव किबिथू में
- इसके तहत सिक्किम, उत्तराखण्ड, हिमाचल, अरुणाचल प्रदेश, व लद्दाग शामिल है जो चीन के साथ नेपाल, भूटान जैसे देशों से भी सीमा साझा करते हैं।
- इसमें 19 जिले 46 ब्लॉक और 2967 गाँव शामिल हैं।
- प्रथम चरण में 1451 गाँव तथा 4800 करोड़ रुपये किए जाएंगे।
- इसका लक्ष्य पूरी उत्तरी सीमा के सभी गाँवों से पलायन रोकना रोजगार वृद्धि, पर्यटन को बढ़ावा देना और शहरों जैसी सुविधा देना है।
- पलायन से पूर्व 5 वर्ष वाली स्थिति बहाल करना।

149. राष्ट्रीय अंतरिक्ष नीति 2023 के संदर्भ में निम्नलिखित कथनों पर विचार कीजिए-

1. यह भारत की पहली अंतरिक्ष नीति है।
2. इसका उद्देश्य अंतरिक्ष विभाग की भूमिका को बढ़ावा देना और अनुसंधान, शिक्षा, स्टार्टअप को बढ़ावा देना है।
3. इसके अंतर्गत इसरो (ISRO) के मिशनों की जिम्मेदारी NSIL को दिए जाने का भी उल्लेख है।

उपर्युक्त में से सही कूट का चयन कीजिए-

- [a] केवल 1 [b] केवल 2 और 3
[c] केवल 2 [d] उपर्युक्त सभी

148. With reference to the Vibrant Village programme, consider the following statements-

1. Under this, only the areas sharing the border with China have been included.
2. Its purpose is to stop migration and to increase employment opportunities.
3. Ministry of Home Affairs is the nodal agency for this.
4. It is a Central Sector Scheme.

How many of the above statements are correct-

- [a] Only Two [b] Only Three
[c] Only One [d] All of the above

Sol. [A]

- Vibrate Village Program
- Launch:- In village Kibithu, Arunachal Pradesh
- Under this, Sikkim, Uttarakhand, Himachal, Arunachal Pradesh, and Ladag are included which also share borders with countries like Nepal, Bhutan along with China.
- It includes 19 districts, 46 blocks and 2967 villages.
- In the first phase, 1451 villages and Rs 4800 crore will be done.
- Its goal is to stop migration from all the villages of the entire northern border, increase employment, promote tourism and provide facilities like cities.
- Restoring the condition of 5 years before migration.

149. With reference to the National Space Policy 2023, consider the following statements-

1. This is India's first space policy.
2. It aims to promote the role of Department of Space and promote research, education, startups.
3. It also mentions the transfer of responsibility to NSIL from ISRO regarding upcoming missions.

Select the correct code from the above-

- [a] 1 only [b] 2 and 3 only
[c] 2 only [d] All of the above



Sol. [B]

- भारत की पहली अंतरिक्ष संबंधी नीति 1997 में आई थी, जब सेटेलाइट क्षेत्र में FDI को अनुमति दी गई थी।
- इस नीति में NSIL और IN-SPACE की भूमिका के संदर्भ में स्पष्टीकरण दिया गया है NSIL मिशनों का संचालन तथा IN-SPACE निजी भागीदारी हेतु इंटरफेस का कार्य करेगा।
- इसरो को अनुसंधान और विकास हेतु अधिक समय मिलेगा।

150. वर्तमान में किन राजनीतिक दलों को राष्ट्रीय दल का दर्जा प्राप्त है-

[a] BJP, कांग्रेस, CPI, AAP

[b] CPI (M), बहुजन समाज पार्टी, नेशनल पीपल्स पार्टी, BJP

[c] CPI, BJP, AAP, बहुजन समाज पार्टी

[d] BJP, तृणमूल कांग्रेस, कांग्रेस, बहुजन समाज पार्टी

Sol. [B]

- राष्ट्रीय पार्टी का दर्जा देने तथा वापिस लेने का कार्य जन प्रतिनिधित्व अधिनियम-1951 के तहत निर्वाचन आयोग द्वारा किया जाता है।
- वर्तमान में BJP, भारतीय राष्ट्रीय कांग्रेस, आम आदमी पार्टी, बहुजन समाज पार्टी, CPI (M), नेशनल पीपल्स पार्टी राष्ट्रीय दल है।

मापदण्ड -

- किसी पार्टी को लोकसभा या विधानसभा चुनावों में चार या अधिक राज्यों में डाले गए वोटों का कम से कम 6% वैध मत प्राप्त होने चाहिए, और इसके अलावा, लोकसभा में कम से कम चार सदस्य होने चाहिए।
- इसमें कुल लोकसभा सीटों की कम से कम 2% सीटें होनी चाहिए जो कम से कम तीन राज्यों से होने चाहिए।
- इसे कम से कम चार राज्यों में राज्य पार्टी के रूप में मान्यता प्राप्त हो।

Sol. [B]

- India's first space policy came in 1997, when FDI was allowed in the satellite sector.
- The policy clarifies the role of NSIL and IN-SPACE. NSIL will operate the missions and IN-SPACE will act as the interface for private participation.
- ISRO will get more time for research and development.

150. At present, which political parties have got the status of National party-

[a] BJP, Congress, CPI, AAP

[b] CPI (M), Bahujan Samaj Party, National People's Party, BJP

[c] CPI, BJP, AAP, Bahujan Samaj Party

[d] BJP, Trinamool Congress, Congress, Bahujan Samaj Party

Sol. [B]

- The task of granting and withdrawing the status of a national party is done by the Election Commission under the Representation of the People Act-1951.
- Currently BJP, Indian National Congress, Aam Aadmi Party, Bahujan Samaj Party, CPI (M), National Peoples Party are national parties.

Criteria -

- A party should secure at least 6% of the votes polled in four or more states in Lok Sabha or assembly elections, and in addition, have at least four members in the Lok Sabha
- It should have at least 2% of the total Lok Sabha seats, and have candidates from not less than three states.
- It is recognised as a state party in at least four states.



ANSWER KEY

RAS PRE.TEST SERIES

Indian Polity												DATE	16 JULY. 2023	
1	2	3	4	5	6	7	8	9	10	11	12	13	14	15
B	B	A	A	C	D	C	A	D	D	C	C	C	A	C
16	17	18	19	20	21	22	23	24	25	26	27	28	29	30
A	B	A	D	D	C	A	A	D	C	A	D	C	A	C
31	32	33	34	35	36	37	38	39	40	41	42	43	44	45
D	A	B	C	A	A	C	B	C	D	A	D	B	C	B
46	47	48	49	50	51	52	53	54	55	56	57	58	59	60
D	A	B	B	A	B	D	D	D	C	C	D	C	D	B
61	62	63	64	65	66	67	68	69	70	71	72	73	74	75
C	B	C	A	C	C	C	D	B	B	A	D	C	D	D
76	77	78	79	80	81	82	83	84	85	86	87	88	89	90
D	A	C	A	D	C	C	B	C	B	C	A	C	B	D
91	92	93	94	95	96	97	98	99	100	101	102	103	104	105
C	A	D	C	D	A	C	A	C	B	C	D	B	C	D
106	107	108	109	110	111	112	113	114	115	116	117	118	119	120
B	B	A	C	B	C	A	D	B	B	D	D	B	B	C
121	122	123	124	125	126	127	128	129	130	131	132	133	134	135
B	D	B	D	D	D	D	B	B	A	C	D	B	C	B
136	137	138	139	140	141	142	143	144	145	146	147	148	149	150
A	D	A	B	D	D	B	A	A	C	A	D	A	B	B

